

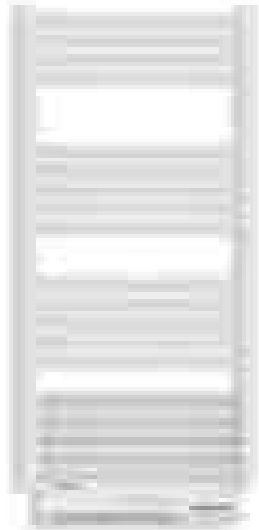

NOTICE D'INSTRUCTION D'ORIGINE
À lire attentivement et à conserver



RADIATEUR SECHE-SERVIETTES AVEC SOUFFLERIE

Modèle

NOOR *turbo*

Types : **NOOR *turbo*500 / NOOR *turbo*750**

AVERTISSEMENTS IMPORTANTS

Cher client:

Nous vous remercions de la confiance que vous nous témoignez en acquérant notre radiateur sèche-serviettes. Ces appareils sont extrêmement sûrs, silencieux et faciles à installer. Ils ne requièrent pas d'entretien spécifique. Ils sont fabriqués en aluminium extrudé, un matériel de haute durabilité qui préserve l'environnement. Avant la première mise en service, veuillez lire attentivement le présent mode d'emploi. Conservez ces instructions pour d'éventuelles consultations ultérieures.

INSTRUCCIONS GENERALES DE SÉCURITÉ

1. Lisez attentivement ce mode d'emploi avant de mettre l'appareil en marche pour la première fois. Conservez le mode d'emploi ainsi que le bon de garantie, votre ticket de caisse et si possible, le carton avec l'emballage se trouvant à l'intérieur.
2. **La garantie cessera d'être valable dans le cas de ne pas suivre les recommandations de ce manuel.**
3. Avant de brancher l'appareil, assurez-vous que la tension du secteur est de 230 Volts, et correspond bien à celle notée sur la plaque signalétique de l'appareil.
4. Vérifiez que la puissance souscrite est suffisante pour connecter tous les appareils. La somme des intensités des radiateurs, ne doit pas dépasser la capacité de l'interrupteur thermomagnétique qui les protège.
5. Ne pas utiliser cet appareil dans chambres où il y a présence de gaz ou produits inflammables (colles, adhésifs, etc...).
6. Protéger le câble ou autres objets entrent en contact avec l'appareil.
7. Si le câble d'alimentation est endommagé, il doit être remplacé par le fabricant, son service après vente ou des personnes de qualification similaire afin d'éviter un danger.
8. Contrôlez régulièrement l'appareil et le câble. Ne mettez pas l'appareil en marche s'il est endommagé.
9. **ATTENTION - Certaines parties de ce produit peuvent devenir très chaudes et provoquer des brûlures. Il faut prêter une attention particulière en présence d'enfants et de personnes vulnérables.**

10. L'appareil de chauffage ne doit pas être placé juste en dessous d'une prise de courant.
11. Il convient de maintenir à distance les enfants de moins de 3 ans, à moins qu'ils ne soient sous une surveillance continue.
12. Cet appareil n'est pas prévu pour être utilisé par des personnes (y compris les enfants) dont les capacités physiques, sensorielles ou mentales sont réduites, ou des personnes dénuées d'expérience ou de connaissance, sauf si elles ont pu bénéficier, par l'intermédiaire d'une personne responsable de leur sécurité, d'une surveillance ou d'instructions préalables concernant l'utilisation de l'appareil. Il convient de surveiller les enfants pour s'assurer qu'ils ne jouent pas avec l'appareil.
13. Les enfants âgés entre 3 ans et 8 ans doivent uniquement mettre l'appareil en marche ou à l'arrêt, à condition que ce dernier ait été placé ou installé dans une position normale prévue et que ces enfants disposent d'une surveillance ou aient reçu des instructions quant à l'utilisation de l'appareil en toute sécurité et en comprennent bien les dangers potentiels. Les enfants âgés entre 3 ans et 8 ans ne doivent ni brancher, ni régler ni nettoyer l'appareil, et ni réaliser l'entretien de l'utilisateur.
14. **Attention** : Ne pas utiliser cet appareil de chauffage dans l'environnement immédiat d'une baignoire, d'une douche ou d'une piscine. Il ne doit pas être possible d'accéder aux commandes de l'appareil à partir de la baignoire ou de la douche ou lorsque l'on est en contact avec de l'eau (Utilisation en volume 0, ou 1 d'une salle de bain strictement interdit: demander conseil à un électricien qualifié).
15. Pour une plus grande sécurité, cet appareil est muni d'un dispositif qui en interrompt le fonctionnement en cas de surchauffe.
16. Ce radiateur est conçu pour être unique ment fixé à un mur. En ce qui concerne les informations détaillées sur la méthode de fixation, référez-vous à la section "INSTALLATION ET FIXATION AU MUR" dans ce manuel.
17. Il convient de noter, un moyen de déconnexion doit être prévu dans les canalisations fixes conformément aux règles d'installation, ayant une distance d'ouverture des contacts de tous les pôles assurant une coupure complète dans les conditions de catégorie de surtension III, du réseau d'alimentation.

18. L'appareil doit être alimenté par l'intermédiaire d'un dispositif à courant différentiel résiduel (DDR) ayant un courant différentiel de fonctionnement assigné ne dépassant pas 30 mA (demander conseil à un électricien qualifié).
19. Ne pas utiliser d'accessoires non recommandés par le fabricant, comme il peut poser un risque potentiel pour l'utilisateur, et d'endommager l'appareil. N'utilisez que les accessoires d'origine.
20. Par mesure de sécurité vis-à-vis des enfants, ne laissez pas les emballages (sac en plastique, carton, polystyrène) à leur portée.
21. N'utilisez cet appareil que pour un usage privé et pour les tâches auxquelles il est destiné. Cet appareil n'est pas prévu pour une utilisation professionnelle. **En aucun cas, il ne doit être utilisé à l'extérieur, dans des serres ou pour la reproduction et l'élevage d'animaux!!!** Protégez-le de la chaleur, des rayons directs du soleil, de l'humidité (ne le plongez en aucun cas dans l'eau) et des objets tranchants. N'utilisez pas cet appareil avec des mains humides. S'il arrive que de l'humidité ou de l'eau atteignent l'appareil, coupez aussitôt son alimentation. Ne touchez pas les parties mouillées.
22. Ne réparez pas l'appareil vous-même. Contactez un technicien qualifié.
23. Respectez les "INSTRUCTIONS DE SÉCURITÉ SPÉCIFIQUES À CET APPAREIL" données ci-après.
24. **MISE EN GARDE:** Pour éviter tout danger pour les très jeunes enfants, il est recommandé d'installer cet appareil de façon telle que le barreau chauffant le plus bas soit au moins à 600 mm au-dessus du sol.
25. **MISE EN GARDE :** Cet appareil est uniquement conçu pour sécher les vêtements lavés à l'eau.
26. **ATTENTION :** Afin d'éviter tout danger dû au réarmement intempestif du coupe-circuit thermique, cet appareil ne doit pas être alimenté par l'intermédiaire d'un interrupteur externe, comme une minuterie, ou être connecté à un circuit qui est régulièrement mis sous tension et hors tension par le fournisseur d'électricité.

INSTRUCTIONS DE SÉCURITÉ SPÉCIFIQUES À CET APPAREIL

- N'utilisez l'appareil qu'en position verticale.
- Assurez-vous toujours que l'appareil est solidement fixé. Respectez les distances d'installation indiquées.
- Installez toujours l'appareil de telle manière que des matières inflammables.
- Lors du nettoyage de votre appareil, conformez-vous aux instructions du paragraphe "ENTRETIEN ET MAINTENANCE"
- Ce radiateur est conçu pour être utilisé exclusivement fixé à un mur. Suivre les instructions de l'alinéa INSTALLATION et en particulier les consignes concernant le raccordement au réseau d'alimentation car votre appareil est livré sans fiche d'alimentation.
- **La garantie ne s'appliquera pas si les instructions de la présente notice n'ont pas été respectées.**

INSTALLATION

- Lors de la première utilisation et pendant quelques minutes, des odeurs et des bruits peuvent se produire en raison de la dilatation de certaines pièces internes. Ceci est normal, prévoyez par conséquent une ventilation suffisante. Les odeurs ne seront que provisoires et s'estomperont rapidement.
- Pour une plus haute efficacité, assurez-vous de bien calculer la puissance ou le nombre d'éléments de l'appareil en fonction de la superficie de la pièce. Pour la réalisation de ce calcul, veuillez consulter votre vendeur.
- Fixez le radiateur *sèche-serviettes* à un mur ferme et bien nivelé, dans un espace sans meubles et en évitant les objets situés à proximité.
- Il est déconseillé ne pas installer l'appareil en dessous les fenêtres car ceci favorise la perte de chaleur.
- Le radiateur doit être à une distance d'au moins 15 cm par rapport à tout matériau combustible, meubles, fauteuils, etc.
- Une distance minimale de 1 m doit être prévue entre la face frontale de votre appareil et tout obstacle (meuble, par exemple) qui pourrait gêner son fonctionnement.
- Une distance minimale de 15 cm doit être prévue entre les parois latérales de votre appareil et tout obstacle (murs par exemple) qui pourrait gêner son fonctionnement. Laissez également une distance minimum de 35 cm au dessus de l'appareil par rapport à tout obstacle et une distance minimum de 60 cm rapport au sol.
- **AVERTISSEMENT:** si cet appareil est installé dans une salle de bain, il doit être installé uniquement dans les volumes 2 ou 3 de la salle de bain, conformément aux exigences de la norme française d'Installation Électrique à Basse Tension NF C 15-100, Partie 7-701. (L'installation en volume 0 ou 1

d'une salle de bain est strictement interdite). La figure 1 ci-après est donnée à titre informatif uniquement: nous vous suggérons de contacter un électricien professionnel pour toute aide.

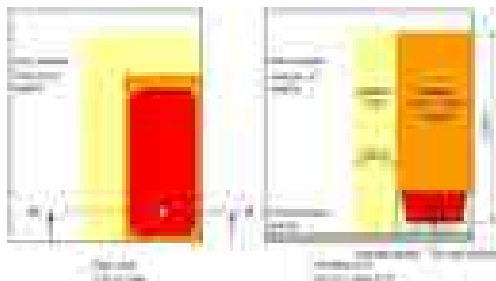

Volume 1: Appareils en très basse tension de sécurité (TBTS).
Volume 2: Appareils électriques Classe II – IP X4
Volume 3: Appareils électriques protégés par DDR 30mA

Fig.2

FIXATION AU MUR

Le radiateur sèche-serviettes est équipé des éléments suivants :

- 4 supports de suspension du radiateur sèche-serviettes (Fig. 1).



Fig 1

1. Placer le pochoir d'installation à une hauteur minimum recommandable d'1 m au-dessus du sol, contre la paroi où vous allez placer le radiateur sèche-serviettes.
2. Marquer sur la paroi l'emplacement des 4 orifices.
3. Faites quatre trous pour des chevilles de 8 mm.
4. Placer sur la paroi les supports au plus grand diamètre (\varnothing 26) (tel qu'il est montré sur la figure) avec les 4 vis pour les chevilles de 8 mm et les 4 rondelles correspondantes (Fig. 2).

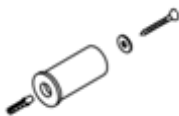

Fig. 2

5. Poser les supports à plus petit diamètre ($\varnothing 19$) sur l'appareil avec les 4 vis M4 et 4 rondelles pour M4 selon la figure 3.

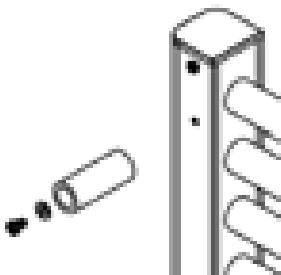

Fig. 3

6. Introduire les supports ($\varnothing 19$) fixés à l'appareil dans les supports ($\varnothing 26$) fixés à la paroi et viser la vis de fixation du support à la paroi, tel qu'il est montré à la figure 4 et 5.

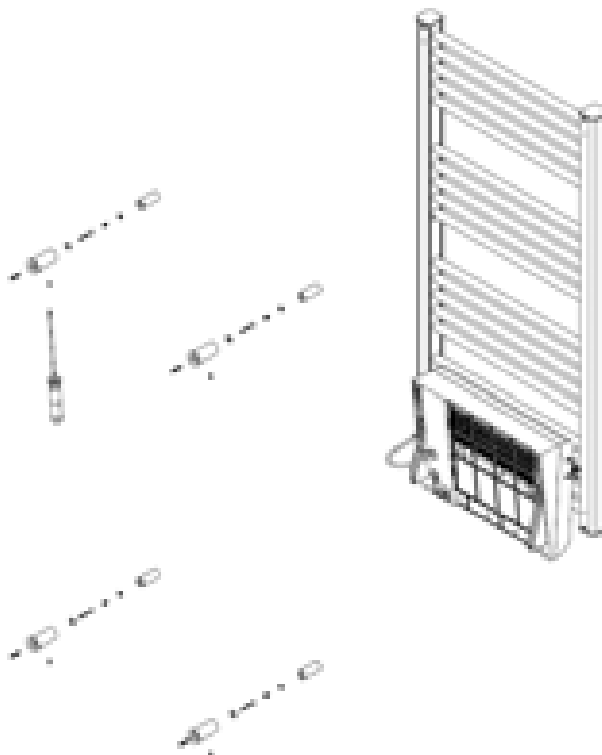

Fig. 4



Fig. 5



OUI

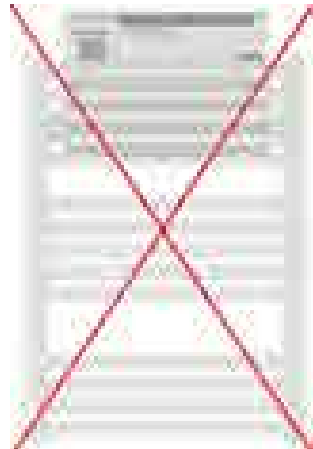

NON

- Coupez votre alimentation générale et procédez au raccordement électrique (voir le paragraphe "RACCORDEMENT ELECTRIQUE" ci-après.

ATTENTION: la boîte de raccordement doit avoir, au minimum, le même degré de protection que le panneau rayonnant (**IP24**).

RACCORDEMENT ELECTRIQUE

Cet appareil est équipé d'un cordon d'alimentation **H05V2V2-F 3x1.0mm²**.

ATTENTION: Raccordez les conducteurs à un boîtier de raccordement (Degré **IP24** minimum) en respectant les polarités ci-dessous:

- **Phase: Marron**
- **Neutre: Bleu**
- **Noir : Fil Pilote** 6 ordres pour centrale de commande déportée.

En connectant le fil pilote à une centrale de commande déportée de chauffage (non fournie), vous pouvez faire varier la température et les périodes de chauffage en fonction des ordres fournis par votre centrale.

Important: Dans les installations où le fil pilote (de couleur noire) n'est pas utilisé, il doit être isolé.

Attention: Ne jamais brancher le fil pilote noir à la terre.

Veillez toujours au bon état de votre installation électrique et des fils de raccordement.

Cet appareil ne nécessite pas de raccordement à la terre, car il possède une double isolation.

Contactez un électricien professionnel pour toute aide.

MANIÈRE DE PLACER LES SERVIETTES

Les serviettes seront suspendues des tubes horizontaux du porte-serviettes, les laissant pendre par la partie arrière et par la partie avant.

On essaiera de le faire sur le tube horizontal supérieur de chaque ensemble de tubes.









CARACTERISTIQUES TECHNIQUES

Marque Commercial		
Modèle	NOOR TURBO	
Type	NOORturbo500	NOORturbo750
Tension Nominale	230 V~	230 V~
Fréquence Nominale	50 Hz	50 Hz
Puissance Nominale	500 + 1000 W	750 + 1000 W
Puissance de la soufflerie	1000 W	1000 W
Classe de Protection	II	II
Degré de Protection IP	IP24	IP24
Dimensions (LxHxD) (mm)	505x780x130	505x1100x130
Poids (kg)	5,5	7.6

THERMOSTAT NUMÉRIQUE PROGRAMMABLE

Ce sèche-serviettes avec thermoventilateur est équipé de plusieurs fonctions et modes de fonctionnement que l'utilisateur peut sélectionner à travers la touche « MODE » 

Les modes de fonctionnement sont : Fil Pilote, Confort, Économique, Antigél, Chrono P1, Chrono P2, Boost et Arrêt (Stand-by). Ses icônes représentatives sont les suivantes :

-  **Mode Fil Pilote** : les fonctions du thermostat sont contrôlées à travers le signal reçu depuis le standard « Fil Pilote ».
-  **Mode Confort** : le thermostat maintient la température ambiante à la valeur établie par l'utilisateur.
-  **Mode économique** : le thermostat maintient la température ambiante à un niveau se trouvant au-dessous de la valeur de Confort configurée.
-  **Mode antigél** : le thermostat maintient la température ambiante au-dessus de 7 °C.
-  **Mode chrono P1 (Programmeur de sèche-serviettes)** : le sèche-serviettes fonctionne conformément à un programme quotidien / hebdomadaire défini par l'utilisateur.
-  **Mode chrono P2 (Programmeur de thermoventilateur)** : le thermoventilateur fonctionne conformément à un programme quotidien / hebdomadaire défini par l'utilisateur.
-  **Mode boost** : le sèche-serviettes fonctionne de manière continue au long d'une période réglable par l'utilisateur, entre 15 et 120 minutes.
-  **Mode arrêt (Stand-by)** : l'appareil reste à l'arrêt.

Une fois sélectionné un mode de fonctionnement, il restera actif de manière indéterminée, jusqu'à ce que l'utilisateur le change. Excepté sous le mode Boost, qui restera actif seulement pendant le temps indiqué, puis il reviendra au mode précédemment sélectionné.

• Autres fonctions et icônes

Autres fonctions présentes dans le thermostat sont :

-  **Détection de fenêtres ouvertes** : cette fonction permet de détecter l'ouverture d'une fenêtre à conséquence d'une réduction soudaine de température dans la chambre.

- **ASC** **Contrôle adaptatif de la température (ASC)** : cette fonction anticipe l'heure de début du fonctionnement de l'équipe par rapport à la valeur programmée (seulement sous les modes Chrono P1 et Chrono P2).
- **Blocage** : fonction pour éviter un usage accidentel ou indu.
- **Indicateur de consommation instantanée**: visualisation indépendante de la consommation instantanée du sèche-serviettes ou du thermoventilateur.

VISION FRONTALE

Capteur de mouvement

Écran

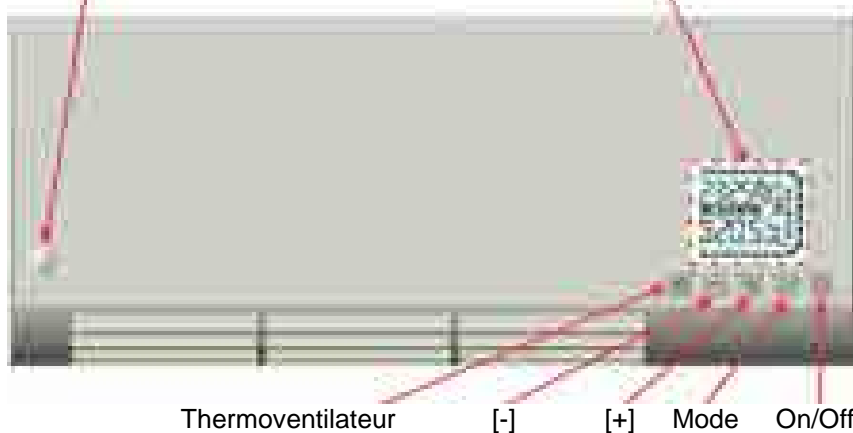

ÉCRAN

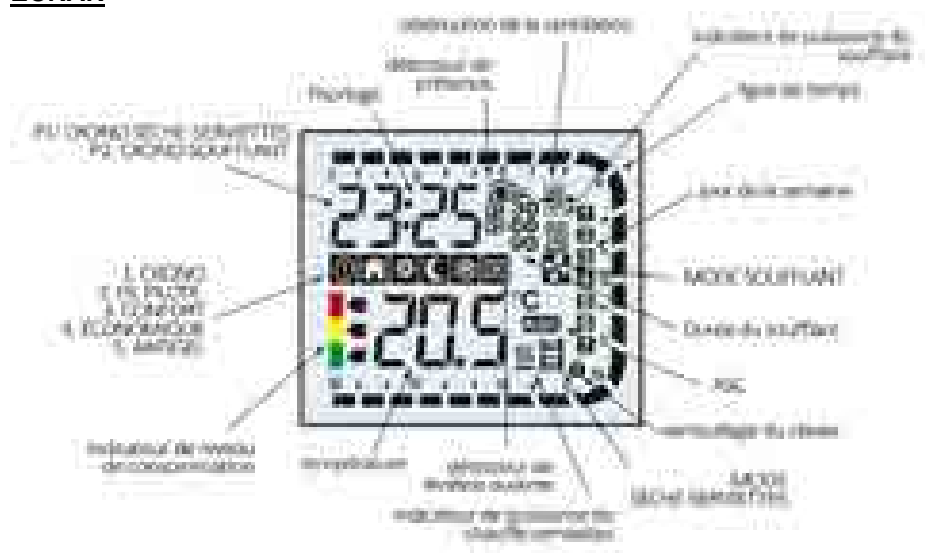

1. MISE EN MARCHÉ / MISE EN ARRÊT (STAND-BY)

Presser la touche  Mise en marche / Mise en arrêt (Stand-by), pour allumer l'appareil ou pour fixer le mode mise en arrêt/stand-by.



Si le mode mise en arrêt stand-by est activé, **Stb** apparaîtra sur l'écran et on écoutera deux bips de 0,5 secondes. On verra l'heure et le jour de la semaine.

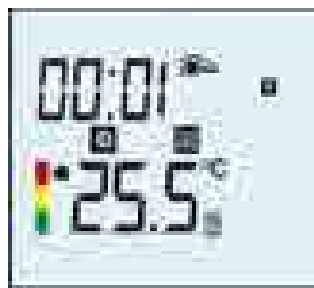
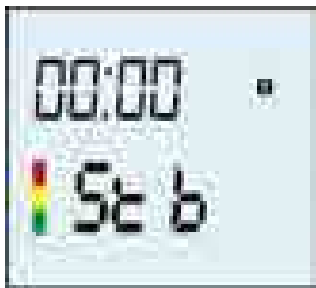

Quand l'appareil est mis en marche, on écoutera un bip pendant une seconde.







2. ÉTABLIR L'HEURE ET LE JOUR DE LA SEMAINE

Pour établir l'heure et le jour de la semaine, l'appareil doit être éteint (stand-by).

Presser la touche  pendant 3 secondes, jusqu'à ce que le mot **tEd** apparaisse sur l'écran. Presser la touche « Mode »  pour sélectionner.

- Le mot «Set» apparaîtra et permettra de choisir le jour de la semaine (1 : Lundi,...7 : Dimanche), en utilisant les touches  et . Pour confirmer, presser la touche « Mode » .

- Ensuite, cela permettra de sélectionner l'heure en utilisant les touches  et . Pour confirmer, presser la touche « Mode » .

- Finalement, cela permettra de sélectionner les minutes en utilisant les touches  et . Pour confirmer, presser la touche « Mode » .

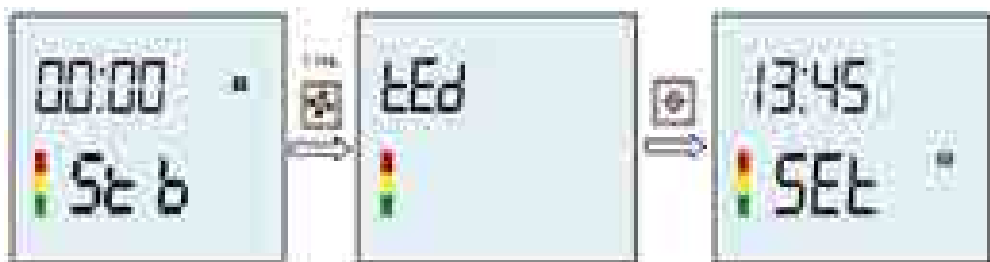

Une fois terminé, il émettra 2 bips et il retournera au mode mise en arrêt/Stand-by.



3. FONCTIONS PRINCIPALES

Veillez noter que le fonctionnement du thermoventilateur est indépendant du sèche-serviettes.

MODE THERMOVENTILATEUR MANUEL : vous pouvez activer le thermoventilateur à tout moment de manière manuelle, tant que l'appareil est allumé.

Pour l'activer, presser la touche . Le thermoventilateur s'allumera pendant 30 minutes, tel que l'indique l'icône  **30**. En pressant la touche  de nouveau, vous pouvez sélectionner une durée de 60 ou 90 minutes, d'après ce qui sera indiqué sur l'icône correspondante (**60**), (**90**).

Vous pouvez arrêter le thermoventilateur à tout moment, en pressant la touche  pendant 3 secondes.



Une fois activée la fonction de mise en arrêt, le moteur réduira ses révolutions et restera actif pendant 1 minute pour réfrigérer le thermoventilateur.



NOTE : le fonctionnement du thermoventilateur est indépendant du sèche-serviettes. Si vous activez manuellement le thermoventilateur, le sèche-serviettes continue de fonctionner selon le mode établi. Le thermoventilateur est toujours configuré pour une température fixe de 30 °C.

 **Mode FIL PILOTE :** Sous ce mode, l'appareil est contrôlé par un standard intégrant ce système.

Pour l'activer, suivre les pas suivants :





1. Établir la température pour le mode Confort , (voir alinéa mode Confort).
2. Presser la touche « Mode »  plusieurs fois jusqu'à ce que l'icône  apparaisse sur l'écran. Dès lors, le mode de fonctionnement de l'équipement est celui qui a été déterminé par le standard.

Dans le mode FIL PILOTE, vous pouvez choisir 6 modes de fonctionnement différents :

1. PILOTE – STANDBY : l'appareil reste à l'arrêt.
2. PILOTE – CONFORT : la température établie précédemment sous le mode Confort est maintenue.
3. PILOTE – ECO : la température 3,5 °C inférieure à celle établie précédemment sous le mode Confort est maintenue.
4. PILOTE – ANTIGEL : la température établie est de 7 °C.
5. PILOTE – 1 : la température 1 °C inférieure à celle établie précédemment sous le mode Confort est maintenue.
6. PILOTE – 2 : la température 2 °C inférieure à celle établie précédemment sous le mode Confort est maintenue.







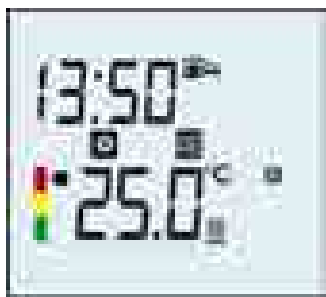

 **Mode CONFORT** : c'est le mode standard de fonctionnement de l'équipement sèche-serviettes pour maintenir la température souhaitée par l'utilisateur. Pour l'activer, suivre les pas suivants :

1. Presser la touche « Mode »  plusieurs fois jusqu'à ce que l'icône  apparaisse sur l'écran.
2. Sélectionner la température souhaitée en utilisant les touches  et . La valeur minimum qui peut être programmée est de 7 °C, et la valeur maximum est de 30 °C.





 **Mode ÉCONOMIQUE** : l'équipement sèche-serviettes maintient la température ambiante sélectionnée, toujours inférieure à celle du mode Confort. Pour l'activer, suivre les pas suivants :

1. Presser la touche « Mode »  plusieurs fois jusqu'à ce que l'icône  apparaisse sur l'écran.
2. Sélectionner la température souhaitée en utilisant les touches  et . La valeur maximum qui peut être programmée est égale à la valeur de la température CONFORT moins 0,5 °C. La valeur minimum est de 7 °C.

NOTE : les températures CONFORT et ÉCONOMIQUE sont les valeurs déterminantes de la programmation. Il n'est pas possible de sélectionner une valeur de température pour le mode ÉCONOMIQUE supérieure à la valeur pour la température CONFORT, puisque le thermostat électronique ne le permet pas. Au long du fonctionnement, la température pourra être changée simplement en pressant les touches  et .



 **MODE ANTIGEL** : en sélectionnant ce mode, la température ambiante est établie à 7 °C. Pour l'activer, presser la touche « Mode »  plusieurs fois jusqu'à ce que l'icône  apparaisse sur l'écran.



 **MODE CHRONO P1 (Programmeur de sèche-serviettes)** : mode de programmation horaire seulement pour le sèche-serviettes. Pour activer le Mode Chrono P1, vous devez sélectionner préalablement les températures Confort et Économique que vous souhaitez. Puis, suivre les pas suivants :

1. Presser la touche « Mode »  plusieurs fois jusqu'à ce que l'icône  et  apparaisse sur l'écran.

2. Le sèche-serviettes fonctionnera selon le programme P1 que vous aurez configuré.

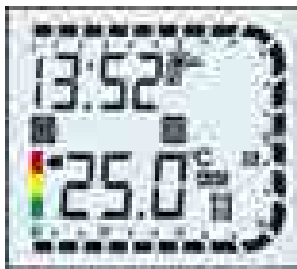

Comment configurer un programme P1 ?

- Le thermostat doit se trouver sous le mode arrêt/standby.

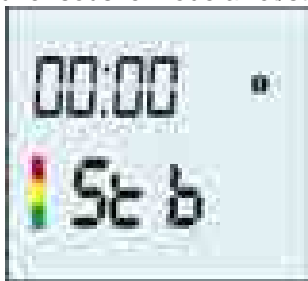

- Presser la touche  pendant 3 secondes, jusqu'à ce que **tEd** apparaisse sur l'écran.





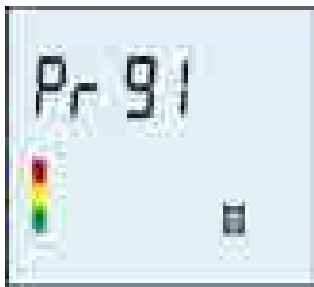

- Presser la touche  jusqu'à ce que Prg1 et l'icône du sèche-serviettes apparaisse.



- Sélectionner avec la touche « Mode » .
- La programmation commencera le premier jour de la semaine (1=Lundi), et à minuit (00:00 heures). Le jour est divisé en franges d'1 heure chacune.



- En pressant la touche , nous sélectionnerons sur cette frange horaire le mode CONFORT (la frange de cette heure entière sera soulignée). En pressant la touche , nous sélectionnerons sur cette frange horaire le mode ÉCONOMIQUE (la frange de cette heure-là ne sera pas soulignée). Et ainsi successivement jusqu'à compléter les 24 heures du jour 1=Lundi. Si vous souhaitez copier la programmation du lundi au mardi, confirmer avec la touche . Si vous ne souhaitez que passer au jour suivant sans copier la programmation, presser la touche .
- On passera à la programmation du jour 2=Mardi. Suivre les mêmes pas pour chaque jour de la semaine jusqu'à arriver au 7=Dimanche.





(Exemple programmation P1 pour le jour lundi sous le mode confort de 7 à 10 heures et de 18 à 24 heures, reste d'heures sous le mode économique.)

NOTE : si aucune action n'avait lieu sur n'importe laquelle des touches pendant quelques secondes, le dispositif retournera automatiquement à l'état d'attente.





MODE CHRONO P2 (Programmeur de thermostateur): sous ce mode, le thermostateur suit une programmation horaire. Aux heures où le thermostateur est éteint, le sèche-serviettes fonctionne selon la température assignée sous le mode Confort. Pour ce faire, vous devez sélectionner préalablement la température Confort que vous souhaitez. Pour activer le mode chrono P2, suivre les pas suivants :

1. Presser la touche « Mode »  plusieurs fois jusqu'à ce que l'icône , et  apparaisse sur l'écran.
2. Le thermostateur fonctionnera selon le programme P2 que vous aurez configuré.

Comment configurer un programme P2 ?

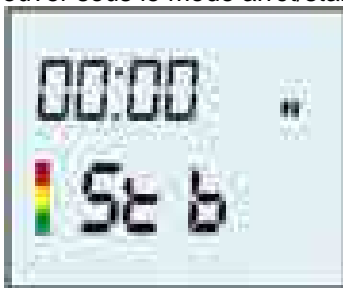
- Le thermostat doit se trouver sous le mode arrêt/standby.







- Presser la touche  pendant 3 secondes, jusqu'à ce que **tEd** apparaisse sur l'écran.

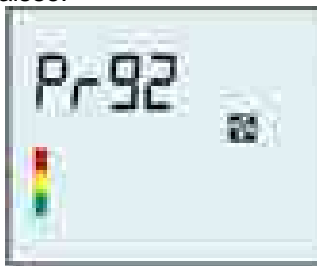

- Presser la touche  plusieurs fois, jusqu'à ce que Prg2 et l'icône du thermostateur apparaisse.



- Sélectionner avec la touche « Mode » .
- La programmation commencera le premier jour de la semaine (1=Lundi), et à minuit (00:00 heures). Le jour est divisé en franges d'1 heure chacune.
- En pressant la touche , nous sélectionnerons sur cette frange horaire le fonctionnement du thermostateur (la frange entière de cette heure sera soulignée). En pressant la touche , nous sélectionnerons pour cette frange horaire que le thermostateur est éteint. Et ainsi successivement jusqu'à compléter les 24 heures du jour 1=Lundi. Si vous souhaitez copier la programmation du lundi au mardi, confirmer avec la touche . Si vous ne souhaitez que passer au jour suivant sans copier la programmation, presser la touche .
- On passera à la programmation du jour 2=Mardi. Suivre les mêmes pas pour chaque jour de la semaine jusqu'à arriver au 7=Dimanche.



(Exemple programmation P2 pour le jour lundi sous le mode confort de 7 à 8 heures et de 17 à 18 heures, reste d'heures sous le mode économique.)

NOTE : si aucune action avait lieu sur n'importe laquelle des touches pendant quelques seconde, le dispositif retournera automatiquement à l'état d'attente et ne sauvegardera pas les modifications réalisées.

NOTE : dans le mode P2, dans les franges horaires où le thermostateur est allumé, le sèche-serviettes sera régi par la température maximale (30°), dans les franges horaires où le thermostateur est éteint, le sèche-serviettes sera régi par la température établie sous le mode Confort.



Le thermostat de sécurité ne permettra pas que la température ambiante dépasse les 34 °C.



MODE BOOST : ce mode permet d'établir une température ambiante de 30 °C pour le sèche-serviettes, pendant une durée déterminée.

Pour l'activer, suivre les pas suivants :

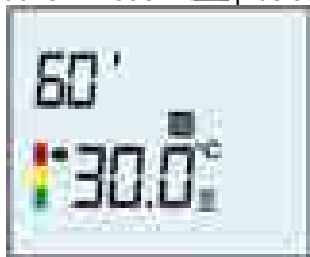
1. Presser la touche « Mode »  plusieurs fois jusqu'à ce qu'il apparaisse :



(Exemple 60' minutes)

2. En pressant les touches  et , il est possible de sélectionner la durée de la période BOOST de 15 à 120 minutes. Quand cette fonction est activée, le sèche-serviettes fonctionne à sa plus grande puissance, en contrôlant que la température ambiante ne dépasse pas les 30 °C. Quand le temps programmé (indiqué par un compte à rebours sur l'écran) termine, l'équipement retourne au mode établi.



4. FONCTIONS ADDITIONNELLES

4.1. Fonctions du menu « FUN »



DÉTECTION DE FENÊTRES OUVERTES : le thermostat est capable de détecter si une fenêtre a été ouverte à travers une réduction brusque de la température. Si cela survient, l'appareil se déconnectera pendant 30 minutes pour, postérieurement, fonctionner de nouveau sous le mode établi précédemment dans le cas où il détecterait des augmentations de températures d'un degré de manière continue (du fait que, par exemple, la fenêtre a été fermée). Si cela n'était pas ainsi, l'appareil resterait déconnecté pour une période additionnelle de 30 minutes.

Quand la détection de fenêtres ouvertes est activée, le symbole correspondant  apparaîtra de manière intermittente sur l'écran (sauf sous le mode arrêt/stand-by). Quand il est désactivé, le symbole apparaît fixe.

Pour activer cette fonction, voir la section « **5. ACTIVATION DE FONCTIONS ADDITIONNELLES** ».



ASC (CONTRÔLE ADAPTATIF DE LA TEMPÉRATURE) : quand cette fonction est activée, le sèche-serviettes est connecté avant l'heure établie dans la programmation P1 (maximum 2 heures avant) pour garantir que la chambre aura la température programmée à l'heure établie.



Quand cette fonction est activée, l'icône correspondante  apparaîtra sur l'écran (sauf sous le mode arrêt/stand-by).

Pour activer cette fonction, voir la section « **ACTIVATION DE FONCTIONS ADDITIONNELLES** ».



DÉTECTEUR DE PRÉSENCE : quand il est activé, si aucun mouvement n'était détecté après 60 minutes, la température établie descendrait 2 °C. Quand il détecte du mouvement, il revient à ses valeurs établies préalablement.

Au long de 25 premières secondes, l'icône  est montrée intermittente pour un calibrage dans l'entourage où il opère.

S'il n'y avait pas de mouvement, l'icône  reste fixe. Quand le capteur détecte du mouvement, l'icône  est intermittent pendant quelques secondes. Les fonctions ne seront pas interrompues au long de ce processus.

Cette fonction est apte pour les modes Confort, Économique, Fil PILOTE (excepté PILOTE Antigél) et Chrono P1 et P2.

SON DES BOUTONS : quand il est actif, il émet un bip pour chaque pulsation. Quand il est inactif, il n'émet aucun bip, excepté pour le bouton de mise en marche et de mise en arrêt du dispositif .

COMMENT SONT ACTIVÉES CES FONCTIONS SUPPLÉMENTAIRES ?

Pour accéder au menu de fonctions additionnelles, il doit être préalablement à l'arrêt/standby.

- Presser la touche  pendant 3 secondes, jusqu'à ce que **tEd** apparaisse sur l'écran.





- Presser la touche  plusieurs fois, jusqu'à ce que **Fun** apparaisse sur l'écran.



- En pressant la touche « Mode » , on rentre dans le menu de fonctions. La première que nous voyons est celle de « Détection de fenêtres ouvertes ».



DÉTECTION DE FENÊTRES OUVERTES

1. Presser la touche  pour activer ou la touche  pour désactiver la fonction de fenêtre ouvertes (ON=activer ; OFF=désactiver).



2. Presser la touche  pour confirmer la sélection et passer à la fonction suivante :



ASC (CONTRÔLE ADAPTATIF DE LA TEMPÉRATURE)

1. Presser sur la touche  pour activer ou la touche  pour désactiver la fonction de fenêtre ouvertes (ON=activer ; OFF=désactiver).



2. Presser la touche  pour confirmer la sélection et passer à la fonction suivante :



DÉTECTEUR DE PRÉSENCE

1. Presser la touche  pour activer ou la touche  pour désactiver la fonction de fenêtre ouvertes (ON=activer ; OFF=désactiver).



2. Presser la touche  pour confirmer la sélection et passer à la fonction suivante :

SON DES BOUTONS (b)

1. Presser la touche  pour activer ou la touche  pour désactiver la fonction de fenêtre ouvertes (ON=activer ; OFF=désactiver).



2. Presser la touche  pour confirmer la sélection. Il émettra deux bips et retourner au mode arrêt/standby.

4.2. Autres fonctions

RESET (Rétablissement des valeurs d'usine): permet d'effacer toutes les configurations faites par l'utilisateur et de retourner aux valeurs initiales d'usine. Pour accéder à la fonction RESET, il doit être préalablement à l'arrêt/standby.

- Presser la touche  pendant 3 secondes, jusqu'à ce que **tEd** apparaisse sur l'écran.



- Presser la touche  plusieurs fois, jusqu'à ce que **rSt** apparaisse sur l'écran.

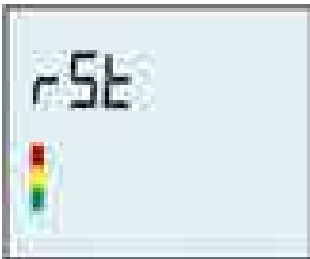

- En pressant la touche « Mode » , "SEt" apparaît et le mot **rSt** commence à clignoter.



- Presser la touche  pendant 3 secondes. Il émettra deux bips et retournera au mode arrêt/standby.



CALIBRAGE DE SONDE DE TEMPÉRATURE

Si l'équipement n'est pas installé à un emplacement optimal pour détecter adéquatement la température ambiante (par exemple : il est installé sur une paroi froide ou s'il y avait de courant d'air...) la température ambiante mesurée peut être différente à la réelle. Pour obtenir la plus grande efficacité, il est recommandable d'éliminer cette différence de températures.

Pour accéder au calibrage de la sonde (**OFSt**), il doit être préalablement à l'arrêt/standby.

- Presser la touche  pendant 3 secondes, jusqu'à ce que **tEd** apparaisse sur l'écran.





- Presser la touche  plusieurs fois, jusqu'à ce que **OFSt** apparaisse sur l'écran.



- En pressant la touche « Mode » , on accède à la fonction.





- Avec les touches  et , établir la différence de température entre celle ambiante (mesurée par un thermomètre) et celle détectée par le dispositif. Ladite différence peut être ajustée entre -3 °C et +3 °C.



- Presser la touche  pour confirmer la sélection.

 **FONCTION DE BLOCAGE** : il est possible de bloquer le clavier pour éviter un usage indu de la part d'enfants ou, par exemple, dans un espace public.

Pour bloquer/débloquer les touches, presser la touche « Mode »  et pressez-la pendant quelques 4 secondes, jusqu'à ce que l'icône  (bloqué) apparaisse ou disparaisse (débloqué). Si le son est activé, on écouterait un bip au moment de réaliser l'action.

Une fois que l'équipement est bloqué et allumé, toutes les touches sont inactives, excepté la touche de mise en marche-mise en arrêt de l'équipement. Vous pouvez

l'éteindre en pressant la touche de mise en marche-mise en arrêt .



Pour remettre en marche l'équipement, vous devez d'abord le débloquer, suivant les indications décrites précédemment.



 **INDICATEUR DU NIVEAU DE PUISSANCE** : il s'agit d'une consommation de la consommation instantanée, puisque la consommation électrique dépend de la température programmée.

Il apparaît à la partie inférieure gauche de l'écran et indique les couleurs suivantes :

- Rouge (supérieure) : si la température programmée est supérieure à 24 °C.
- Jaune (moyen): si la température programmée se trouve entre 19 °C-24 °C.
- Vert (inférieure) : si la température programmée est de 19 °C ou inférieure.

 **INDICATEUR DE CONSOMMATION** : quand la température de la chambre tombe au-dessous de la température configurée, le sèche-serviettes commence à chauffer et le symbole  montré en bas de l'écran, par conséquent, il est en train de consommer de l'énergie. Dès que la température de la chambre atteint la température sélectionnée, l'icône  disparaît de l'écran, et il ne sera plus en train de consommer de l'énergie.



Par ailleurs, quand le thermoventilateur est activé, l'indicateur respectif de consommation est montré  sur le côté droit de l'écran.





OBSTRUCTION DE LA GRILLE DE VENTILATION: Si la grille de ventilation est obstruée (saleté, colmatage accidentel...), le ventilateur s'arrêtera par sécurité.



L'icône apparaît en haut de l'écran clignotant.

Vous devez vérifier que la grille d'entrée n'est pas obstruée par de la saleté ou que la grille de sortie n'est recouverte par aucun vêtement ou serviette.

Pour retirer la grille d'entrée, vous devez tendre la main par l'arrière et faire glisser la grille vers le bas.

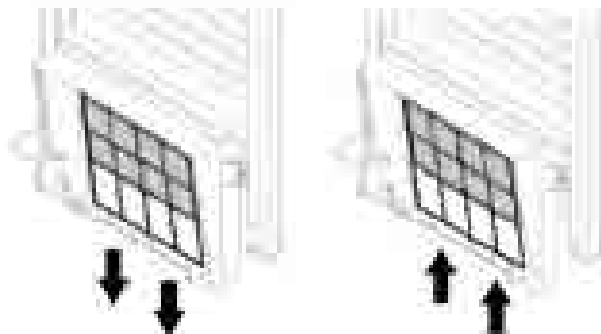

Après le nettoyage, mettez la grille en place. Pour ce faire, insérez correctement la grille du bas, en glissant vers le haut, jusqu'à ce que vous entendiez un clic.

Pour rétablir le fonctionnement du ventilateur, vous devez appuyer sur la touche  pendant 3 secondes.

PROBLÈME	RADIATEUR	CAUSE ÉVENTUELLE	SOLUTION
L'équipe ne s'allume pas	AUCUN symbole n'est affiché	Vérifier l'approvisionnement en énergie.	Si l'approvisionnement électrique est correct, contacter un service technique officiel
L'écran de l'équipement montre le texte « ALL »	L'écran affiche le message "ALL"	Faible dans la sonde de température ambiante	Contactez un service technique officiel
Le radiateur sèche-serviettes est froid.	Température de confort configurée supérieure à la température ambiante.	Éventuelle défaillance de la résistance électrique ou du programmeur électronique	Contactez un service technique officiel
	Température de confort configurée inférieure à la température ambiante.	Mal configuré.	Vous devez élever la température de confort au-dessus de la température ambiante
Le radiateur sèche-serviettes semble fonctionner correctement mais n'atteint pas la température configurée	FONCTIONNE CORRECTEMENT	La puissance du radiateur sèche-serviettes n'est pas suffisante par rapport aux dimensions du séjour.	Remplacer le radiateur sèche-serviettes par un autre ayant une puissance supérieure ou ajouter un autre radiateur au séjour, jusqu'à atteindre une puissance installée de 100-120 W/m ²
	FONCTIONNE CORRECTEMENT	Le radiateur sèche-serviettes peut être en train de recevoir un courant d'air et altère la mesure de la sonde.	Changer la position du radiateur sèche-serviettes
Le radiateur sèche-serviettes est chaud pendant les heures où il est configuré en mode économique	FONCTIONNE CORRECTEMENT	La température configurée en mode économique est très élevée. Le radiateur sèche-serviettes mesure continuellement la température ambiante et détecte qu'elle est inférieure à celle qui a été configurée.	Si la température ambiante est inférieure à la température configurée, il commence à chauffer. Vous devez baisser la température configurée en mode économique.
La température mesurée par le radiateur ne se correspond pas avec la température ambiante	FONCTIONNE CORRECTEMENT	Mauvais calibrage de la sonde	Calibrer la mesure de la sonde selon les indications du manuel.

SÉCURITÉ THERMIQUE

En cas de surchauffe, un dispositif de sécurité coupe automatiquement le fonctionnement de l'appareil puis le remet en marche après refroidissement.

ENTRETIEN ET MAINTENANCE

L'appareil de chauffage exige un entretien régulier pour s'assurer de son bon fonctionnement:

Déconnectez toujours l'appareil du réseau avant toute opération de nettoyage et de maintenance (La déconnection doit se faire par le disjoncteur se trouvant sur le tableau d'alimentation principal).

Laissez refroidir avant de le nettoyer.

Pour éviter tout risque de décharge électrique, nettoyez votre appareil avec un chiffon doux et humide pour essuyer l'extérieur du chauffage et enlever la poussière et la saleté.

Ne pas utiliser de détergent, de solvant, de produit abrasif ou tout autre produit chimique pour nettoyer l'appareil.

Ne jamais immerger l'appareil dans l'eau ou tout autre liquide.

Cet entretien est à effectuer régulièrement pour garantir un fonctionnement convenable de votre appareil.

S'assurer que l'appareil de chauffage est sec avant de réenclencher le disjoncteur.

Déclaration UE de Conformité



Produit :	RADIATEUR SECHE-SERVIETTES AVEC SOUFFLERIE
Marque Commerciale:	
Modèle:	NOOR turbo
Types:	NOOR turbo500 / NOOR turbo750
Lot et N° de Série:	Mx YYDDD-XXX ⁽¹⁾

(1)Explication du code "Lot et N° de Série":

Lot: **MxYYDDD**; où / :**Mx = N° Ligne d'assemblage** ; **YY = année (15,16,17...99)**; **DDD = jour corrélative (001,..., 365)**.

N° de Série = **XXX (001,..., 999)**.

Nous :

HERMANOS JULIÁN M., S.L.

Bureau: Esposos Curie,44 / Usine: Gutenberg,91-93

Polígono Industrial "Los Villares". 37184 Villares de la Reina. Salamanca. España

Tf. +34 923 222 277 +34 923 222 282 . Fax +34 923 223 397

<http://www.calorhjm.es>

Déclarons par la présente que l'équipement suivant répond à toutes les exigences essentielles de santé et de sécurité des Directives Européennes.

2014/30/UE EMC DIRECTIVE 2014/35/UE LV DIRECTIVE
2011/65/UE RoHS DIRECTIVE 2009/125/EC ECODESIGN DIRECTIVE

En application des normes suivantes:

2014/30/UE EMC DIRECTIVE	EN 55014-1:2006 + A1:2009 + A2:2011 EN 55014-2:1997 + A1:2001 + IS1:2007 + A2:2008 ==> Cat. 2 EN 61000-3-2:2014 EN 61000-3-3:2013
2014/35/UE LV DIRECTIVE	EN 60335-2-30:2009 + CORR:2010 +A11:2012 EN 60335-1:2012 +AC:2014 +A11:2014 + A13:2017 EN 62233:2008 +CORR:2008 EN 60335-2-43:2004
2011/65/UE RoHS DIRECTIVE	EN 62321-1:2013
2009/125/EC ECODESIGN DIRECTIVE	(EU) 2015/1188

**Exigences en matière d'informations sur les produits
en ce qui concerne les exigences d'écoconception:**

Modèle: NOOR *turbo*

Caractéristique	Symbole	Valeur	Unité	Caractéristique	Unité
PUISSANCE THERMIQUE 1750				Type de contrôle de la puissance thermique/de la température de la pièce (sélectionner un seul type)	
Puissance thermique nominale	P_{nom}	1.75	kW	contrôle de la puissance thermique à un palier, pas de contrôle de la température de la pièce	non
Puissance thermique maximale continue	$P_{max,c}$	1.75	kW	contrôle à deux ou plusieurs paliers manuels, pas de contrôle de la température de la pièce	non
Consommation d'électricité auxiliaire				contrôle de la température de la pièce avec thermostat mécanique	non
À la puissance thermique nominale	e_{lmax}	1.75	kW	contrôle électronique de la température de la pièce	non
En mode veille	e_{lSB}	0.0005	kW	contrôle électronique de la température de la pièce et programmeur	non

				journalier	
				contrôle électronique de la température de la pièce et programmeur hebdomadaire	oui
PUISSANCE THERMIQUE 1500				Autres options de contrôle (sélectionner une ou plusieurs options)	
Puissance thermique nominale	P_{nom}	1.5	kW	contrôle de la température de la pièce, avec détecteur de présence	oui
Puissance thermique maximale continue	$P_{max,c}$	1.5	kW	contrôle de la température de la pièce, avec détecteur de fenêtre ouverte	oui
Consommation d'électricité auxiliaire				option contrôle à distance	non
À la puissance thermique nominale	e_{lmax}	1.5	kW	contrôle adaptatif de l'activation	oui
En mode veille	e_{lSB}	0.0005	kW	limitation de la durée d'activation	non
				capteur à globe noir	non

Coordonnées de contact	<p align="center">HERMANOS JULIAN M., S.L.</p> <p align="center">✉ Factory: Gutenberg,91-93 Polígono Industrial “Los Villares” ES-37184 Villares de la Reina . Salamanca . Spain</p> <p align="center">☎ +34 923 222 277 - +34 923 222 282 📠</p> <p align="center">Fax: +34 923 223 397</p> <p align="center">Web: www.calorhjm.es</p> <p align="center">ESB-37295664</p>
------------------------	---

L'efficacité énergétique saisonnière pour le chauffage des locaux de dispositifs de chauffage décentralisés:

$$\eta = 40 - 10\% + 0 + 7 + 2 - 0 - 0 = 39\%$$

RECYCLAGE (élimination du produit à la fin de sa vie)



Basé sur la Directive Européenne 2012/19/UE relative aux déchets d'équipements électriques et électroniques (DEEE), les vieux appareils, ils ne peuvent pas être jetés à déchets municipaux non triés normale; doivent être collectés séparé ment a fin d'optimiser la récupération et le recyclage des composants et des matériaux qui les composent et réduire l'impact sur la santé humaine et l'environnement.

Le symbole de la poubelle barrée d'une croix est apposé sur tous les produits électriques et électroniques, de rappeler le consommateur, l'obligation de les séparer de la collecte.

Les consommateurs devront contacter les autorités locales ou votre revendeur pour obtenir des informations concernant l'enlèvement de leur vieil appareil.

Dans le cas de la mise au rebut du radiateur, contenant de l'huile; Si les dispositions concernant l'élimination des huiles suivie.

Fabriqué par



HERMANOS JULIAN M., S.L.

✉ Usine: Gutenberg,91-93
Polígono Industrial “Los Villares”
ES-37184 Villares de la Reina . Salamanca . Spain

☎ +34 923 222 277 - +34 923 222 282

📠 Fax: +34 923 223 397

Web: www.calorhjm.es

ESB-37295664