



INSTRUCCIONES DE FUNCIONAMIENTO ORIGINALES
Lea atentamente y conserve estas Instrucciones

MANUAL DE INSTRUÇÕES ORIGINAL
Leia com atenção e guarde estas instruções



Emisor movil de Aluminio
Aquecedor movil de Aluminio

Referencia / Referência

ALEA

ADVERTENCIAS IMPORTANTES

Estimado cliente:

Le agradecemos la confianza que ha depositado en nosotros al adquirir este radiador. Estos aparatos son extremadamente seguros, silenciosos y fáciles de instalar.

No requieren un mantenimiento específico. Están fabricados en aluminio extruido, un material de alta durabilidad respetuoso con el medio ambiente. Antes de ponerlo en marcha por primera vez, lea con atención estas instrucciones. Consérvelas para posibles consultas.

INSTRUCCIONES GENERALES DE SEGURIDAD

1. Lea con atención estas instrucciones de uso antes de poner en marcha el aparato por primera vez. Conserve dichas instrucciones, su ticket de compra y si es posible, el embalaje completo con todos los elementos en su interior.
2. **La garantía dejará de tener validez en el caso de no seguir las recomendaciones del presente manual.**
3. Antes de conectar el aparato, asegúrese que el voltaje de la red eléctrica es de 230 Voltios y se corresponde con la señalada en la placa de características del aparato.
4. Compruebe que la potencia contratada es suficiente para conectar todos los aparatos. La suma de las intensidades de los radiadores no debe superar la capacidad del magnetotérmico que los protege.
5. El uso de este radiador está prohibido en habitaciones donde haya presencia de gases o productos inflamables (pegamentos, colas, etc..).
6. **ADVERTENCIA:** Para evitar sobrecalentamientos, no cubrir el aparato. No utilice el aparato para secar ropa.



7. Evite que el cable de conexión u otros objetos entren en contacto con el aparato.
8. En caso de que el cable de alimentación estuviese dañado, debe ser reemplazado por el fabricante, su servicio posventa o por personas de similar cualificación con el objetivo de evitar cualquier peligro.

9. Compruebe con regularidad el aparato y el cable. No encienda el aparato si este presenta algún daño.
10. **PRECAUCIÓN: Algunas partes de este producto pueden alcanzar temperaturas muy elevadas y provocar quemaduras. Preste especial atención en presencia de niños o de personas vulnerables.**
11. No coloque el aparato justo debajo de una toma de corriente.
12. Mantenga a los niños menores de 3 años alejados del aparato, a menos que estén bajo una supervisión continua.
13. Este aparato puede ser utilizado por niños menores de 8 años, así como por personas con capacidades físicas, sensoriales o mentales reducidas o totalmente privadas de ellas, siempre y cuando estén bajo supervisión o se le haya facilitado las instrucciones relativas al uso del aparato y hayan comprendido los riesgos que podrían derivarse del mismo. Los niños no deben jugar con el aparato. La limpieza y el mantenimiento no deben ser realizados por niños sin la supervisión de un adulto.
14. Los niños de entre 3 y 8 años no deben encender o apagar el aparato, a no ser que este esté instalado o colocado en una posición normal y que los niños estén bajo la supervisión adecuada o hayan recibido instrucciones con relación al uso del aparato en cuanto a seguridad y hayan comprendido perfectamente los peligros potenciales. Los niños entre 3 y 8 años no deben conectar, regular ni limpiar el aparato ni realizar ninguna medida de mantenimiento.
15. **Atención:** No utilice este calefactor cerca de bañeras, duchas o piscinas. No debería ser posible acceder a los mandos del aparato desde la bañera, ducha o cualquier otra superficie que esté en contacto con el agua. (Su uso en los volúmenes 0 o 1 en cuarto de baño está totalmente prohibido: pida consejo a un electricista cualificado).
16. Para mayor seguridad, este aparato está provisto de un dispositivo que interrumpe el funcionamiento en caso de sobrecalentamiento.

17. No utilice accesorios que no hayan sido recomendados por el fabricante, ya que podría suponer un riesgo potencial para el usuario, además de dañar el aparato. Utilice solo accesorios originales.
18. Como medida de seguridad con los niños, mantenga lejos de su alcance los embalajes (bolsas de plástico, cartón, polietileno), ya que podrían provocar situaciones potencialmente peligrosas.
19. Utilice este aparato solo para uso privado y las tareas para las que ha sido diseñado. Este aparato no ha sido diseñado para uso profesional. **En cualquier caso, no debe utilizarse en exteriores, invernaderos o para la reproducción o cría de animales.** Manténgalo alejado del calor, la luz solar directa, la humedad (bajo ningún concepto lo sumerja en agua) y de objetos cortantes. No utilice este aparato con las manos húmedas. En caso de humedades o agua en el aparato, corte de inmediato la alimentación y no toque las partes mojadas.
20. No intente arreglar el aparato usted mismo. Póngase en contacto con un técnico cualificado.
21. Para desconectar el emisor de la red eléctrica tire de la clavija, nunca del cable.
22. Respete las “INSTRUCCIONES DE SEGURIDAD ESPECÍFICAS DEL APARATO” enumeradas a continuación.

INSTRUCCIONES DE SEGURIDAD ESPECÍFICAS DEL APARATO

- El aparato debe permanecer en posición vertical.
- Respete las distancias de instalación indicadas.
- No cuelgue ningún objeto delante o sobre el aparato.
- Asegúrese en todo momento de que los orificios de entrada y salida de aire no están obstruidos.
- Instale siempre el aparato de tal manera que no pueda entrar en contacto con cualquier material inflamable como cortinas o toallas (tenga en cuenta los golpes de viento).
- Para la limpieza del aparato, consulte las instrucciones en el apartado de “MANTENIMIENTO”, ya que la penetración de agua por las rejillas de aire podría resultar fatal para el aparato.
- No inserte ningún objeto a través de la rejilla o en el interior del aparato.

- Este radiador ha sido concebido para su conexión eléctrica a la instalación mediante una clavija. Siga las instrucciones del apartado "INSTALACIÓN".
- **La garantía no será aplicable en caso de no haber respetado estas instrucciones.**

INSTALACIÓN

- Durante el primer uso y durante algunos minutos, se pueden producir olores y ruidos debido a la dilatación de algunas piezas internas. Esto es normal, por lo que debe prever una ventilación adecuada. Los olores serán momentáneos y se difuminarán rápidamente.
- Para mayor eficacia, asegúrese de calcular la potencia o el número de elementos del aparato en función de la superficie de la habitación. Le recomendamos consultar con su vendedor la realización de este cálculo.
- El radiador debe estar alejado, a una distancia mínima de 15 cm, de cualquier material combustible, cortinas, muebles, sillones, etc. (Fig. 1).
- Calcule una distancia mínima de 1 m entre la parte frontal del aparato y cualquier obstáculo (muebles, pared, cortinas, por ejemplo) que pudiera estorbar su funcionamiento.
- **ADVERTENCIA:** Si se instala este aparato en un cuarto de baño, debe estar instalado únicamente dentro de los volúmenes 2 o 3, en conformidad con las exigencias del Reglamento Electrotécnico para Baja Tensión español, Instrucción Técnica Complementaria ITC-BT-27. La instalación de este aparato dentro de los volúmenes 0 ó 1 de un cuarto de baño está terminantemente prohibido. La figura 2, a continuación, indicada es tan solo a título informativo, le sugerimos que se ponga en contacto con un electricista profesional.

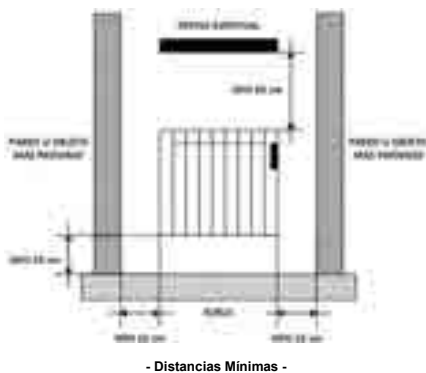
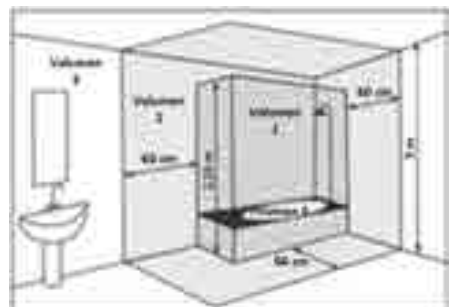

Fig.1



Volumen 1: Aparatos en Muy Baja Tensión de Seguridad (MBTS).
 Volumen 2: Aparatos eléctricos Clase II – IP X4
 Volumen 3: Aparatos eléctricos protegidos por DDR 30mA

Fig.2

INSTRUCCIONES DE MONTAJE ESPECÍFICAS DEL APARATO

- Desembale el aparato y compruebe que ni el radiador ni el cable están dañados.
- Extraiga del embalaje los soportes.
- Coloque el radiador en posición invertida sobre una alfombra o cualquier otro tipo de superficie blanda para evitar que se dañe la capa de pintura del radiador.
- Retire los tornillos plateados según se indica en la siguiente figura.



- Coloque los dos soportes de las ruedas tal y como se muestra en la siguiente figura:

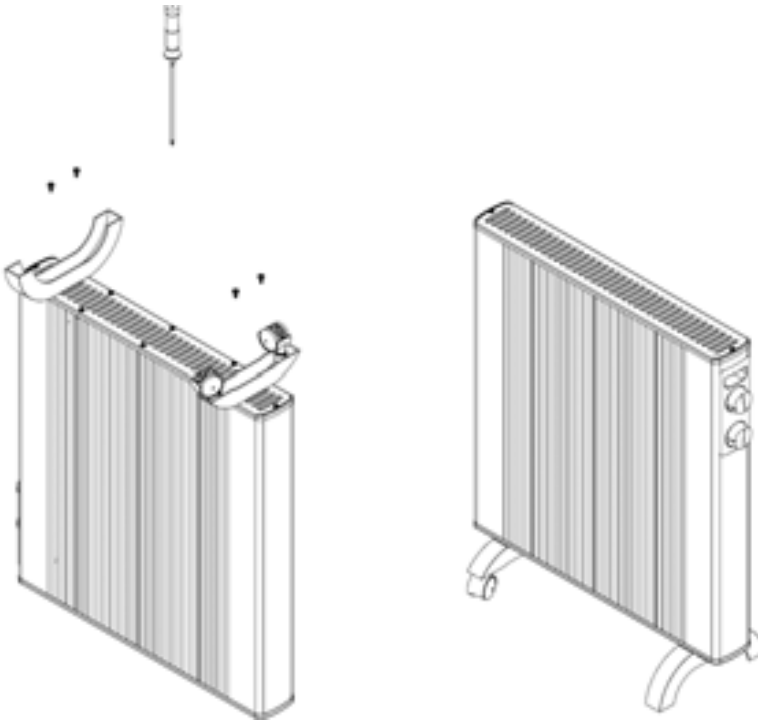

- Nunca utilice el aparato sin haber instalado antes las ruedas.

CONEXIÓN ELÉCTRICA DE ALIMENTACIÓN

Este aparato viene equipado con un cable de alimentación **H05V2V2-F 3x1.0mm²** y clavija bipolar con conexión de tierra.

Conecte la clavija a una base de toma de corriente.

Vigile el buen estado de su instalación eléctrica y de los cables de conexión.

Póngase en contacto con un electricista profesional si necesita ayuda.

CARACTERÍSTICAS TÉCNICAS

Marca			
Modelo	ALEA		
Tipo	ALEA1000	ALEA1500	ALEA2000
Tensión Nominal	230 V~	230 V~	230 V~
Frecuencia Nominal	50 Hz	50 Hz	50 Hz
Potencia Nominal	1000 W	1500 W	2000 W
Clase de Protección	I	I	I
Grado de Protección IP	IP20	IP20	IP20
Dimensiones (LxAxP) (mm)	409x634x220	539x634x220	669x634x220
Peso (kg)	4.2	5.1	6

TERMOSTATO DIGITAL PROGRAMABLE

El radiador está equipado con un termostato digital programable.

1.-Presentación

El termostato electrónico programable ha sido especialmente concebido para regular pantallas de radiadores eléctricos.

Se convertirá en su mejor aliado para optimizar su consumo energético al tiempo que aumenta su confort.



- Gran Pantalla con Retro-iluminación.
- Programa Semanal por Tramos de 30min.
- Función de Anulación Temporal.
- Función Hilo Piloto 6 órdenes. (Solo Francia)
- Función de Vacaciones o Recepción.
- 1 Menú de Configuración (Usuario).
- Control de Consumo del Radiador.
- Función de Ventanas Abiertas.

1.1 Pantalla



1. “” Modo de Funcionamiento. El modo de funcionamiento activo se muestra encuadrado.
2. “” Número de Programa (**P1 a P9**), (**U1 a U4**) ó Parámetro de Instalación (**01 a 11**).
3. “” Menú de Parámetros de Instalación.
4. “” Bloqueo de Teclado Activado.
5. “” Indicador de Temperatura de la Habitación.
6. Tipo de representación de la hora (12h AM/PM ó 24h).
7. Vista gráfica del programa del día en transcurso.
8. Zona de ajuste de hora, temperaturas y parámetros.
9. “” Indicador del aparato en funcionamiento.
10. “” Pictograma de ayuda para la creación de programas / Estado del programa en modo normal / Menú de control de consumo del radiador.
11. “” Pictograma de indicación de función hilo piloto. (Solo Francia).
12. Día en transcurso.
13. “” Función de anulación temporal activada, o “ITCS” si parpadea.
14. “” Función de Apertura de Ventana (véase apartado 5, parámetro 07).

1.2 Teclado



- Tecla de Arranque/Parada del radiador " "
- Tecla Menos (-)
- Tecla de Validación (**OK**)
- Tecla Mas (+)
- Tecla de Navegación Derecha (▶)

2.- Primera puesta en funcionamiento

Este apartado le guiará en la primera puesta en funcionamiento del termostato.

NOTA: Para restablecer los parámetros de fábrica, consulte el apartado 5 "Menú Parámetros de Instalación".

2.1 Suministro de Energía

Su radiador puede Activarse (modo On) y Desactivarse (modo Off) pulsando la tecla  de Encendido/Apagado (**On/Off**).

Pulse una vez la tecla de Encendido/Apagado  (**On/Off**): el aparato emitirá 2 pitidos cortos y la pantalla se apagará durante algunos segundos.

ATENCIÓN: En caso de desconexión de la alimentación del aparato, la memoria de los elementos registrados dura una hora aproximadamente. Después de ese tiempo, le aconsejamos que verifique el conjunto de parámetros registrados.

2.2 Ajuste de Hora y Fecha

- En primer lugar, pulsando continuamente la tecla de navegación derecha (**►**), desplace el cursor hasta encuadrar el símbolo del reloj .
- Utilice las teclas (-) y (+) para realizar los ajustes. Cuando ajuste la hora pulse la tecla (**OK**) y proceda a ajustar los minutos.
- Cuando ajuste los minutos pulse la tecla (**OK**).
- Seguidamente ajuste el día de la semana ("1" Lunes, ..., "7" Domingo) y pulse la tecla (**OK**).
- Una vez ajustado el día de la semana, ajuste el día del mes (01, ..., 31) y pulse (**OK**).
- A continuación ajuste el mes (01, ..., 12) y pulse (**OK**).
- Por último ajuste el Año (2016, ..., 2020, etc.) y pulse (**OK**).

3. Modos de Funcionamiento

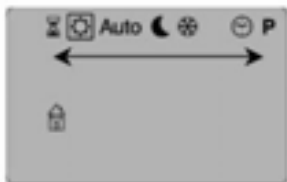

Desplácese con la tecla (**►**) y seleccione los distintos modos de funcionamiento "Auto", "Vacaciones", "P", encuadrando el deseado y pulse (**OK**).

3.1 Modo Temporizador

El modo Temporizador  le permitirá regular una temperatura por una duración determinada. Puede utilizar este modo en periodo vacacional o para anular temporalmente un programa.

- En un primer momento, debe regular la duración con ayuda de las teclas (-) o (+), la hora en "H" hasta 24 h. y los días en "d" en adelante y validar con (**OK**) (ajustable de 1 hora a 44 días).
- A continuación, debe regular a temperatura deseada con las teclas (-) o (+), y validar con las tecla (**OK**) (Valor de fábrica 21°C).

- El símbolo Temporizador “” parpadeará y el número de hora/día se irá descontando hasta el final del periodo.

3.2 Modo Manual Confort

El modo Manual Confort “” le permite regular una temperatura que se mantendrá a lo largo del día. El ajuste de dicha temperatura se hará con ayuda de las teclas (-) o (+). (Valor de fábrica **21°C**).

3.3 Modo Automático

Encuadrando el modo de funcionamiento Automático “”, el aparato funcionará con el programa seleccionado previamente, bien sea uno preestablecido “**P1...P9**”, o uno creado por el usuario “**U1...U4**” como se explica a continuación en la siguiente imagen. (Ejemplo P1).

Lunes a Viernes



- Tramos Horarios -

Sábado y Domingo





- Tramos Horarios -

Nota.- Si quiere modificar las temperaturas preestablecidas, debe hacerlo en modo **Confort** y modo **ECO** (ver 3.2. y 3.4., respectivamente).



 = Temperatura Confort, espacios con barras, Tª que usted desea alcanzar.

 = Temperatura Reducida, espacios sin barras, Tª mínima de la que no quiere bajar.

Si quiere modificar, de forma puntual, la Temperatura Preestablecida, durante el tramo horario en curso, pulse la tecla (**OK**) y ajuste con las teclas (-) o (+) y aparecerá el símbolo “” que le mantendrá la temperatura seleccionada hasta finalizar el tramo horario. El cambio no quedará guardado para siguientes tramos.

3.4 Modo Manual ECO

En el modo manual **ECO** “”, la temperatura reducida se mantendrá a lo largo del día. El ajuste de dicha temperatura se hará con ayuda de las teclas (-) o (+).

NOTA: La temperatura reducida programada de fábrica es de **18°C**.

3.5 Modo Temperatura Mínima

Utilice este modo, Temperatura Mínima “

3.6 Modo Programa

ATENCIÓN: Para un correcto funcionamiento de la programación, es imprescindible configurar previamente la temperatura deseada en el horario de modo “confort” (ver 3.2.), y la temperatura deseada en el horario de modo “económico” (ver 3.4.).

De no ser así, es probable que no consiga un resultado satisfactorio.

Una vez encuadrado el modo Programa “

Seleccione con las teclas (-) o (+) y pulse (OK) para confirmar.

El equipo se pondrá en modo Automático “

Programas Preestablecidos de Fábrica (P1,..., P9)



P1: Mañana, Tarde y Fin de Semana

P2: Mañana, Mediodía, Tarde y Fin de Semana

P3: Semana y Fin de Semana

P4: Tarde y Fin de Semana

P5: Mañana y Tarde (Cuarto de Baño)

P6: Mañana, Tarde y Fin de Semana

P7: 7H - 19H (Oficina)

P8: 8H - 19H y Sabado (Tienda)

P9: Fin de Semana (Residencia Secundaria)

Recuerde:

 = Temperatura Confort, espacios con barras, Tª que usted desea alcanzar.

 = Temperatura Reducida, espacios sin barras, Tª mínima de la que no quiere bajar.

Dentro del modo Programa “

HJM_ALEA_ESP_PT_Rev.1_15-10-2020

Programas “USUARIO” de U1 a U4:

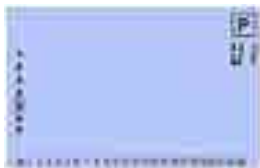

Posibilidad de modificación del programa por parte del usuario.

Para modificar un programa usuario, pulse la tecla **(OK)**.

Descripción de los pictogramas utilizados para editar un programa usuario:



☀ Temperatura Confort ☀ se aplica a la media hora seleccionada.

☐ = Temperatura Confort, espacios con barras, Tª que usted desea alcanzar.



☾ Temperatura Reducida ☾ se aplica a la media hora seleccionada.

☾ = Temperatura Reducida, espacios sin barras, Tª mínima de la que no quiere bajar.

Descripción de la edición de un programa usuario:

- La programación se hace en tramos de 30 minutos
▮ = 30 minutos ▮▮ = 1 hora
- La edición de un programa comienza siempre por el primer día de la semana (01 = lunes).
- La tecla **(-)** activa una temperatura reducida ☾ en la posición del cursor.
- La tecla **(+)** activa una temperatura de confort ☀ en la posición del cursor.
- La tecla **(▶)** permite desplazar el cursor parpadeante hacia la derecha.
- La tecla **(OK)** permite validar la edición del día.

Nota.- Tras la validación del séptimo día, el sistema vuelve automáticamente al modo **"AUTO"** (véase apartado 3.3), con ese programa activado.

Ejemplo de pantalla de edición de un programa usuario:



3.7 Modo de Control de Consumo

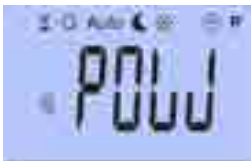

A continuación del Modo Programa “**P**”, y pulsando (▶), encontraremos el Modo de Control de Consumo “**PCL**”, el cual le permite controlar el consumo de su radiador.

IMPORTANTE: El control de consumo es solamente una consulta. El termostato efectúa un cálculo de consumo constante. Al final de la consulta, si no se ha realizado ninguna acción, la pantalla del termostato vuelve de manera automática al modo AUTO.

Previamente debe consultar el “**MENÚ DE PARÁMETROS DE INSTALACIÓN**”, apartado “**08**” para seleccionar la potencia de su aparato.



- Pulsando (OK) y a continuación pulsando (+) seleccionaremos la duración de la medición: “**1h**” (una hora), “**1d**” (un día), “**7d**” (una semana), “**30**” (30 días consecutivos), este valor corresponde a la medida del consumo de su radiador.

- Puede modificar el valor de la duración de la medida, pulsando las teclas (-) ó (+)
- Consumo: está indicado en **kWh**. Para la duración de una hora y de un día, se muestran las centésimas.

4. Funciones Especiales

4.1 Bloqueo del Teclado

Utilice esta función para evitar cualquier cambio en los ajustes del termostato (habitación de los niños, lugar público...).

- Para bloquear el teclado de su termostato, ilumine la pantalla LCD pulsando brevemente cualquiera de las teclas (OK), (▶), (-) ó (+), y después realice una pulsación corta y a la vez de las teclas (OK) + (▶).
- El símbolo de bloqueo “**🔒**” aparecerá a continuación.
- Repita el mismo procedimiento para desbloquear el teclado.

 **La función de bloqueo de teclado está disponible en todos los modos. El modo "Parada" seguirá disponible incluso en modo cierre automático.**

4.2 Función de Apertura de Ventana

Esta función permite detectar automáticamente una apertura de ventana mientras el radiador está en funcionamiento.



- Mientras esta función esté activada (véase “**MENÚ DE PARÁMETROS DE INSTALACIÓN**”, parámetro **07**), el icono  aparecerá en la parte superior izquierda de la pantalla.

- Si el sistema detecta una caída de alrededor de 3°C, la calefacción se detendrá durante aproximadamente una hora. El icono  parpadeará, así como la temperatura medida por el sistema.

- Pulse cualquier tecla para detener esta función. El radiador volverá a estar operativo y la detección de ventana reiniciada.

5. Menú Parámetros de Instalación

Su termostato cuenta con un Menú de Parámetros. Para acceder a este menú, mantenga pulsada la tecla **(OK)** durante 5 segundos. La primera pantalla del menú tendrá este aspecto:



Ahora podrá seleccionar el parámetro que quiere ajustar con la tecla **(▶)**. Una vez en el parámetro deseado, modifique el valor con ayuda de **(-)** o **(+)**. Pulse nuevamente la tecla **(OK)** o **(▶)** para validar este ajuste.

Salga del menú de parámetros seleccionando el parámetro “**End**” pulsando la tecla **(OK)**.

Nº	<u>Valores preestablecidos y otras posibilidades</u>
01	<p>°C °F: Tipos de Grados en Pantalla °C : Grados Celsius °F: Grados Fahrenheit</p>
02	<p>-- : -- Elección de hora <i>24H</i> (24:00) <i>12H</i> 12:00 AM (Antes del Mediodía) / PM (Pasado el Mediodía)</p>
03	<p><i>DST</i> : Cambio de hora verano ⇄ invierno automática <i>YES</i>: La hora cambiará de manera automáticamente. <i>NO</i> : La hora deberá ser modificada manualmente. * Considere este punto para establecer la fecha correctamente.</p>
04	<p>-- : -- : Calibrado de la Sonda Interna El calibrado debe realizarse tras una jornada de funcionamiento en la propia orden. Coloque un termómetro en medio de la habitación a una altura de alrededor de 1,5m del suelo, cuando haya transcurrido una hora, anote la temperatura. Cuando entre en el menú de calibrado, el valor medido por el termostato está fijado. Introduzca ahora el valor tomado por su termómetro con ayuda de las teclas (-) o (+), valide su medición con (OK) para guardar el valor. Pulse nuevamente la tecla (OK) para visualizar la diferencia añadida al valor de la temperatura. * Nota importante: Solo el elemento calefactor administrado por el termostato deberá estar en funcionamiento durante toda la fase de calibrado.</p>
05	<p><i>AF</i>: Temperatura Mínima: Este menú permite el ajuste de la orden de temperatura mínima para el modo "temperatura mínima". <u>El valor por defecto de este parámetro es de 5.0°C.</u> Utilice las teclas (-) o (+) para cambiar el valor y validar su ajuste con (OK).</p>

Nº	<u>Valores preestablecidos y otras posibilidades</u>
06	<p>ITCS: Sistema inteligente de control de temperatura</p> <p>Este sistema activa el aparato con dos horas máximas de adelanto para garantizar la temperatura exigida a la hora programada de acuerdo con su programa semanal.</p> <p>Este sistema de control automático funciona de la manera siguiente:</p> <p>La primera vez que se ponga en marcha, el termostato mide el tiempo que su aparato necesita para alcanzar la temperatura programada. El termostato repite la medida de este tiempo en cada modificación del programa, para compensar los cambios y la influencia de la temperatura exterior. Ahora puede programar su termostato sin cambiar anteriormente la temperatura, ya que su termostato lo hará por usted.</p>
07	<p>Wd n : Detección automática de apertura de ventana</p> <p>Esta función permite detectar de manera automática la apertura de una ventana (véase apartado 4.2).</p> <p>NO: Desactivar la función.</p> <p>YES: Activar la función.</p>
08	<p>POW: Ajuste de la potencia del radiador</p> <p>En este menú, puede elegir el valor de la potencia del radiador para ajustar el cálculo del consumo del aparato (véase apartado 3.7)</p> <p><u>Valor de fábrica:</u> Véase, Potencia asignada de su aparato en la placa de características (Ejemplo: 1.000W).</p>
09	<p>CLR: Ajuste de fábrica</p> <p>Permite reinicializar su termostato a la configuración de fábrica (hora, programas...).</p> <p>Pulse durante 10 segundos la tecla (OK)</p> <p>* Atención: Asegúrese de disponer de todos los elementos necesarios para la puesta en marcha de su termostato antes de utilizar esta función.</p>
10	<p>VERS : Versión de software</p>
11	<p>END: Salida del menú usuario</p> <p>Pulse la tecla (OK) para salir del menú y volver a la pantalla principal.</p>

6. Problemas y Soluciones

PROBLEMA	RADIADOR	POSIBLE CAUSA	SOLUCIÓN
El equipo no se enciende	La pantalla del radiador no se enciende.	Compruebe el suministro de energía.	Si el suministro eléctrico es correcto, contacte con un servicio técnico oficial
La pantalla del equipo muestra el texto "Err"	El símbolo "i" y el mensaje "Err" parpadean.	Fallo en la sonda de Temperatura Ambiente	Contacte con un servicio técnico oficial
El radiador está frío.	Temperatura de confort configurada superior a la temperatura ambiente.	Posible fallo de la resistencia eléctrica o el programador electrónico	Contacte con un servicio técnico oficial
	Temperatura de confort configurada inferior a la temperatura ambiente.	Mal configurado.	Debe elevar la temperatura de confort por encima de la temperatura ambiente
El radiador parece funcionar correctamente pero no alcanza la temperatura configurada	Funciona correctamente	La potencia del radiador no es suficiente en relación a las dimensiones de la estancia.	Sustituir el radiador por uno de potencia superior o añadir otro radiador a la estancia, hasta llegar a una potencia instalada de 100-120 W/m ²
	Funciona correctamente	El radiador puede estar recibiendo una corriente de aire y altera la medición de la sonda.	Cambie la posición del radiador
El radiador está caliente en horario configurado en modo económico	Funciona correctamente	La temperatura configurada en modo económico es muy elevada. El radiador mide continuamente la temperatura ambiente y detecta que es inferior a la configurada.	Si la temperatura ambiente es inferior a la temperatura configurada, comienza a calentar. Debe bajar la temperatura configurada en modo económico.
La temperatura medida por el radiador no se corresponde con la temperatura ambiente	Funciona correctamente	Mala calibración de la sonda	Calibre la medición de la sonda según las indicaciones en el Apartado 5: Menú parámetros de Instalación

SEGURIDAD TÉRMICA

En caso de sobrecalentamiento, un dispositivo de seguridad corta de manera automática el funcionamiento del aparato y su posterior puesta en marcha tras haberse enfriado.

MANTENIMIENTO

Este aparato de calefacción exige un mantenimiento regular para asegurar su buen funcionamiento:

Desconecte siempre el aparato de la red antes de cualquier operación de limpieza o de mantenimiento.

Deje enfriar antes de proceder a su limpieza, limpie el aparato con un paño suave y húmedo para limpiar la parte exterior del radiador y eliminar el polvo y la suciedad.

No utilice detergente, disolventes, productos abrasivos o cualquier otro producto químico para limpiar el aparato.

Nunca sumerja el aparato en agua o en cualquier otro líquido

Puede utilizar un aspirador o una escobilla flexible para limpiar las rejillas del aire. Este mantenimiento debe realizarse regularmente para garantizar un funcionamiento adecuado del aparato. Asegúrese de que el radiador está seco antes de volver a conectar el aparato.

ADVERTÊNCIAS IMPORTANTES

Caro cliente:

Obrigado pela confiança que depositou em nós ao adquirir este radiador. Estes aparelhos são extremamente seguros, silencioso e fáceis de instalar.

Não necessitam de manutenção especial. Estão fabricados em alumínio extrudido, um material de alta durabilidade respeitar o ambiente. Antes de iniciar pela primeira vez, leia atentamente estas instruções. Guarde-as para referência futura.

INSTRUÇÕES GERAIS DE SEGURANÇA

1. Leia com atenção estas instruções de uso antes de ligar o aparelho pela primeira vez. Conserve ditas instruções, recibo de caixa e se possível, a embalagem completa com todos os elementos no seu interior.
2. **A garantia deixará de ser válida no caso de não seguir as recomendações deste manual.**
3. Antes de ligar o aparelho, verifique se a tensão da rede elétrica é de 230 Volts e corresponde com que na placa de identificação do aparelho.
4. Comprove se a potência contratada é suficiente para ligar todos os aparelhos. A soma das intensidades dos radiadores, não deve exceder a capacidade do magnetocalórico que os protege.
5. O uso deste radiador é proibido em salas onde há a presença de gases ou produtos inflamáveis (adesivos, colas, etc..).
6. **ADVERTÊNCIA:** Para evitar um sobreaquecimento, não tape, nem cubra o aparelho. Não utilize o aparelho para secar roupa.



7. Evite que o cabo de conexão ou outros objetos entrem em contacto com o aparelho.
8. Se o cabo de alimentação estiver danificado, deverá ser substituído pelo fabricante, pelo serviço pós-venda ou por pessoas com uma qualificação similar a fim de evitar qualquer perigo.
9. Verifique regularmente o aparelho e o cabo. Não ligue o aparelho se verificar que este apresenta algum dano.

10. **PRECAUÇÃO:** Algumas partes deste produto podem alcançar temperaturas muito elevadas e provocar queimaduras. Preste especial atenção na presença de crianças ou de pessoas vulneráveis.
11. Não coloque o aparelho debaixo de uma tomada de corrente.
12. Mantenha as crianças menores de 3 anos afastadas do aparelho, a menos que estejam sob supervisão contínua.
13. Este aparelho pode ser utilizado por crianças menores de 8 anos, assim como por pessoas com capacidades físicas, sensoriais ou mentais reduzidas ou totalmente privadas das mesmas, sempre e quando estejam sob supervisão de algum adulto ou quando tenham sido previamente informadas das instruções relativas ao uso do aparelho e tenham como tal, compreendido os riscos que dele podem derivar. As crianças não devem brincar com o aparelho. A limpeza e manutenção não devem ser realizadas por crianças sem a supervisão de um adulto.
14. As crianças de entre 3 e 8 anos não devem ligar ou desligar o aparelho, a não ser que este esteja instalado ou colocado numa posição normal e que as crianças estejam sob uma supervisão adequada ou tenham recebido instruções prévias relativas ao uso do aparelho no que diz respeito à segurança e tenham compreendido perfeitamente os perigos potenciais que dele podem derivar. As crianças de entre 3 e 8 anos não devem ligar, regular, limpar o aparelho nem realizar nenhuma medida de manutenção.
15. **Atenção:** Não utilize este aquecedor perto de banheiras, duchas ou piscinas. Não deveria ser possível aceder aos comandos do aparelho a partir de uma banheira, duche ou qualquer outra superfície que esteja em contacto com a água. (O seu uso nos volumes 0 ou 1 na casa de banho está terminantemente proibido: peça conselho a um electricista qualificado).
16. Para maior segurança, este aparelho possui um dispositivo que interrompe o funcionamento em caso de sobreaquecimento.

17. Não utilize acessórios que não tenham sido recomendados pelo fabricante, na medida em que pode implicar um risco potencial para o usuário, além de danificar o aparelho. Utilizar sempre acessórios originais.
18. Mantenha os elementos da embalagem (sacos de plástico, papelão, polietileno) fora do alcance das crianças, na medida em que podem provocar situações potencialmente perigosas.
19. Utilize este aparelho apenas para uso privado e para as tarefas para as quais foi desenhado. Este aparelho não foi desenhado para uso profissional. **Em qualquer caso, não deve ser utilizado em exteriores, estufas ou para a reprodução ou criação de animais.** Mantenha-o afastado de fontes de calor, luz solar direta, humidade (nunca submerja o aparelho em água) e de objetos cortantes. Não utilize este aparelho com as mãos húmidas. Em caso de humidade ou água no aparelho, corte imediatamente a fonte de alimentação e não toque nas partes molhadas.
20. Não tente arranjar o aparelho sozinho. Entre em contacto com um técnico qualificado.
21. Para desconectar o emissor da rede elétrica puxar o plugue, não o cabo.
22. Respeite las “INSTRUÇÕES DE SEGURANÇA ESPECÍFICAS DESTE APARELHO” listadas abaixo.

INSTRUÇÕES DE SEGURANÇA ESPECÍFICAS DESTE APARELHO

- O aparelho deve permanecer em posição vertical.
- Respeite as distâncias de instalação indicadas.
- Não pendure nenhum objeto à frente ou em cima do aparelho.
- Verifique sempre se a entrada e a saída do ar não estão obstruídas.
- Instale sempre o aparelho de maneira a que não possa entrar em contacto com qualquer material inflamável como cortinas ou toalhas (tenha em conta o vento).
- Para limpar o aparelho, consulte as instruções na secção de “MANUTENÇÃO”, na medida em que se a água penetra nas grelhas de ar, isto poderia ser fatal para o aparelho.

- Não insira nenhum objeto através da grelha ou no interior do aparelho.
- Este aquecedor é projetado para instalação conexão elétrica através de uma ficha. Siga as instruções indicadas no parágrafo "INSTALAÇÃO".
- **A garantia não será aplicada se as presentes instruções não tiverem sido devidamente respeitadas.**

INSTALAÇÃO

- Durante o primeiro uso e durante alguns minutos, podem produzir-se odores e ruídos devido à dilatação de algumas peças internas. Isto é normal, como tal, deverá prever-se uma ventilação adequada. Os odores serão apenas momentâneos e dissipam-se rapidamente.
- Para maior eficácia, certifique-se de calcular a potência ou o número de elementos do aparelho dependendo da superfície do espaço. Recomendamos consultar a realização deste cálculo com o seu vendedor.
- O radiador deve estar afastado, a uma distância mínima de 15 cm., de qualquer material combustível, cortinas, móveis, sofás, cadeiras, etc. (Fig. 1).
- Permitir a uma distância mínima de 1 m da frente da unidade e quaisquer obstáculos (móveis, paredes, cortinas, por exemplo) que podem prejudicar o seu funcionamento.
- **ADVERTÊNCIA:** Se instalar este aparelho dentro de uma casa de banho, deve estar instalado exclusivamente dentro dos volumes 2 ou 3 no interior da casa de banho, em conformidade com as exigências das Regras Técnicas das Instalações Elétricas de Baixa Tensão, português, Secção 701. A instalação deste aparelho dentro dos volumes 0 ou 1 de uma casa de banho está terminantemente proibida. A figura 2, mostrada abaixo tem uma função meramente informativa, como tal, sugerimos que você entre em contacto com um electricista profissional/qualificado.

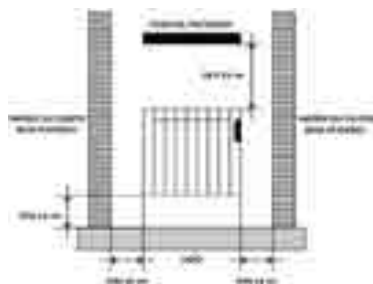

- Distancias Mínimas -
Fig.1



Volume 1: Aparelhos da Muito Baixa Tensão de Segurança (MBTS).
Volume 2: Aparelhos elétricos Classe II – IP X4
Volume 3: Aparelhos elétricos protegidos por meio de um dispositivo diferencial de corrente diferencial estipulada $I_{\Delta n}$, não superior a 30 mA.

Fig.2

INSTRUÇÕES DE MONTAGEM ESPECÍFICAS DESTE APARELHO

- Desembale o aparelho e comprove que nem o irradiador nem o cabo estão danificados.
- Extraia da embalagem os suportes.
- Coloque o irradiador em posição invertida sobre um tapete ou qualquer outro tipo de superfície macia para evitar assim que se danifique a pintura do irradiador.
- Remova os parafusos prateados conforme indicado na figura a seguir.



- Instale as rodas conforme mostrado na figura.

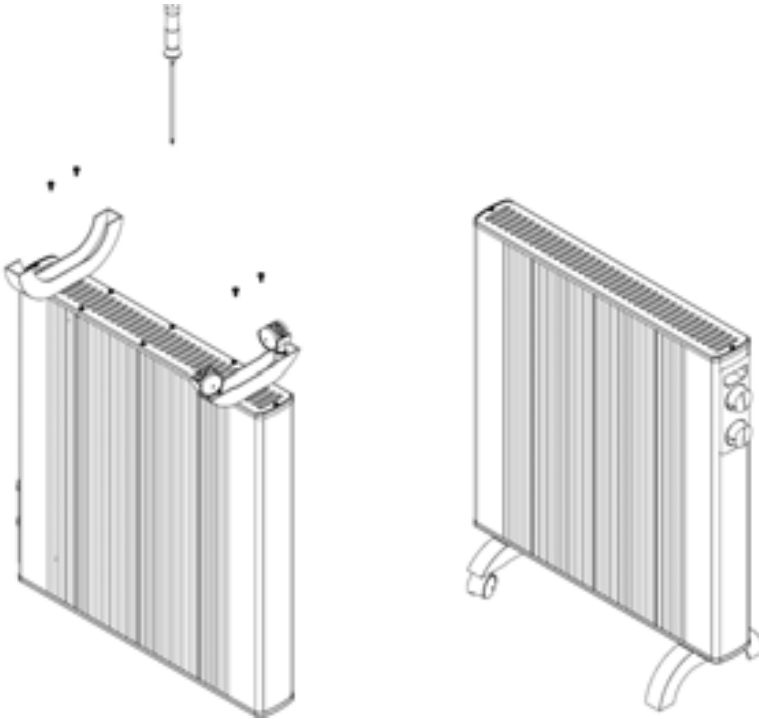

- Nunca use o aparelho sem as rodas.

CONEXÕES ELÉTRICAS DE ALIMENTAÇÃO

Este aparelho está equipado com um cabo de alimentação H05V2V2-F 2x1.0mm² e ficha bipolar com ligações à terra.

Ligue a ficha à tomada de base.

Monitore o bom estado de sua instalação eléctrica e dos cabos de ligação eléctrica.

Entre em contato com um electricista qualificado se você precisar de ajuda.

CARACTERÍSTICAS TÉCNICAS

Marca			
Modelo	ALEA		
Tipo	ALEA1000	ALEA1500	ALEA2000
Tensão Estipulada	230 V~	230 V~	230 V~
Frequência Estipulada	50 Hz	50 Hz	50 Hz
Potência Estipulada	1000 W	1500 W	2000 W
Classe de Proteção	I	I	I
Código IP	IP20	IP20	IP20
Dimensões (LxAxP) (mm)	409x634x220	539x634x220	669x634x220
Peso (kg)	4.2	5.1	6

TERMOSTATO DIGITAL PROGRAMÁVEL

O radiador está equipado com um termostato digital programável.

Guia de uso

1.- Apresentação

O termostato eletrónico programável foi especialmente concebido para regular ecrãs de radiadores elétricos.

Vai converter-se no seu melhor aliado para otimizar o seu consumo energético, aumentando simultaneamente o seu conforto.



- Grande ecrã com retro iluminação.
- Programa Semanal por Intervalos de 30min.
- Função de Anulação Temporal.
- Função Cabo Piloto 6 ordens. (Só a França)
- Função de Férias ou Receção.
- 1 Menu de Configuração (Usuário).
- Controle de Consumo do Radiador.
- Função de Janelas Abertas.

1.1 Ecrã



1. “” Modo de Funcionamento. O modo de funcionamento ativo apresenta-se enquadrado.
2. “” Número de Programa (**P1** a **P9**), (**U1** a **U4**) ou Parâmetro de Instalação (**01** a **11**).
3. “” Menu de Parâmetros de Instalação.
4. “” Bloqueio de Teclado Ativado.
5. “” Indicador de temperatura do quarto.
6. Tipo de representação da hora (12h AM/PM ou 24h).
7. Visualização gráfica do programa do dia em curso.
8. Zona de ajuste de hora, temperaturas e parâmetros.
9. “” Indicador do aparelho em funcionamento.
10. “” Pictograma de ajuda para criação de programas / Estado do programa em modo normal / Menu de controlo de consumo do radiador.
11. “” Pictograma de indicação de função cabo piloto. (Só a França).
12. Dia em decurso.
13. “” Função de anulação temporal ativada, ou “ITCS” se piscar.
14. “” Função de Janelas Abertas (ver secção 5, parâmetro 07).

1.2 Teclado



- Tecla de Ligar/Desligar do radiador “”
- Tecla Menos (-)
- Tecla de Validação (**OK**)
- Tecla Mais (+)
- Tecla de Navegação Direita ()

2.- Primeira ligação do funcionamento

Esta secção vai guiá-lo durante a primeira ligação do funcionamento do termostato.

NOTA: Para restabelecer os parâmetros de fábrica, consulte a secção 5 "Menu Parâmetros de Instalação".

2.1 Ligar / Desligar o Radiador

O seu radiador pode ser Ativado (modo On) e Desativado (modo Off) pressionando na tecla (**On/Off**).

Pressione uma vez a tecla de Ligar/Desligar (**On/Off**): o aparelho vai emitir 2 pis curtos e o ecrã vai apagar durante alguns segundos.

ATENÇÃO: Em caso de desconexão da alimentação do aparelho, a memória dos elementos registados dura uma hora aproximadamente. Depois desse tempo, aconselhamos que verifique o conjunto de parâmetros registados.

2.2 Ajuste de Hora e Data

- Em primeiro lugar, pressionando continuamente a tecla de navegação direita (▶), desloque o cursor até enquadrar o símbolo do relógio “”.
- Utilize as teclas (-) e (+) para realizar os ajustes. Quando ajustar a hora pressione a tecla (OK) e comece a ajustar os minutos.
- Quando ajustar os minutos pressione a tecla (OK).
- Posteriormente ajuste o dia da semana (“1” Segunda-feira, ..., “7” Domingo) e pressione a tecla (OK).
- Depois de ter ajustado o dia da semana, ajuste o dia do mês (01, ..., 31) e pressione (OK)
- Posteriormente ajuste o mês (01, ..., 12) e pressione (OK).
- Por último, ajuste o Ano (2016, ..., 2020) e pressione (OK).

3. Modos de Funcionamento

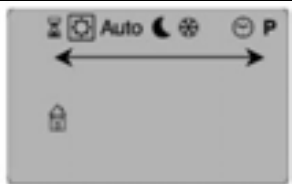

Desloque-se com a tecla (▶) e seleccione os diferentes modos de funcionamento “”, enquadrando o desejado e pressione (OK).

3.1 Modo Temporizado

O modo Temporizado “” vai permitir regular uma temperatura durante um período de duração determinado. Pode utilizar este modo em período de férias ou para anular um programa provisoriamente.

- No princípio, deve regular a duração com a ajuda das teclas (-) ou (+), a hora em “H” até 24 h. e posteriormente os dias em “d” e validar com (OK) (ajustável de 1 hora a 44 dias).
- A seguir deve regular a temperatura desejada com as teclas (-) ou (+) e validar com a tecla (OK) (Configuração de fábrica 21°C).
- O símbolo Temporizador “” vai piscar e o número de hora/dia vai sendo descontando até ao final do período.

3.2 Modo Manual Confort

O modo Manual Confort “” permite-lhe regular uma temperatura que se vai manter ao longo do dia. O ajuste de dita temperatura deve ser realizado com a ajuda das teclas (-) ou (+). (Configuração de fábrica 21°C)

3.3 Modo Automático

Enquadrando o modo de funcionamento Automático “”, o painel vai funcionar com o programa selecionado anteriormente, uma predefinição (P1...P9), ou uma criada pelo usuário (U1...U4), como explicado na imagem a seguir. (Exemplo P1).

Segunda a Sexta-Feira



- Intervalos Horários -

Sábado e Domingo

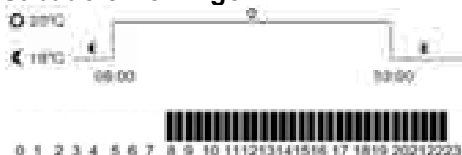



- Intervalos Horários -

Nota.- Se desejar modificar as temperaturas pré-estabelecidas, deve fazê-lo em modo **Confort** e modo **ECO**. (ver 3.2. e 3.4., respectivamente).



 = Temperatura Confort, espaços com barras, Tª que você deseja alcançar.

 = Temperatura Reduzida, espaços sem barras, Tª mínima da qual você não quer cair

Se pontualmente desejar modificar a temperatura pré-estabelecida, durante o intervalo horário em decurso, pressione a tecla (**OK**) e ajuste com as teclas (**-**) ou (**+**) e vai aparecer o símbolo “” que vai manter a temperatura selecionada até finalizar o intervalo horário. A alteração não será salva nas seções subseqüentes.

3.4 Modo Manual ECO

No modo manual **ECO** “”, a temperatura reduzida vai manter-se ao longo do dia. O ajuste de dita temperatura deve ser realizado com a ajuda das teclas (**-**) ou (**+**).

NOTA: A temperatura reduzida programada de fábrica é de **18°C**.

3.5 Modo Temperatura Mínima

Utilize este modo, Temperatura Mínima “”, se desejar proteger a sua instalação de possíveis congelamentos, como por exemplo, durante as férias de inverno.

A temperatura mínima pré-fixada em **5°C** (valor de fábrica). Pode ser ajustada no menu de parâmetros de instalação secção 5, parâmetro 05.

3.6 Modo Programa

ATENÇÃO: Para que a programação funcione corretamente é imprescindível configurar previamente a temperatura desejada no horário de modo “conforto” (ver 3.2.), e a temperatura desejada no horário de modo “económico” (ver 3.4.). Se assim não for, é provável que não consiga um resultado satisfatório.

Depois de ter enquadrado o modo Programa “**P**”, poderá escolher entre os nove programas (**P1**,..., **P9**) pré-estabelecidos de fábrica, poderá encontrá-los definidos nas últimas páginas deste manual.

Selecione com as teclas (-) ou (+) e pressione (**OK**) para confirmar.

O equipamento vai entrar diretamente em modo Automático “**Auto**” e vai executar o programa por si selecionado.

Programas Preestabelecidos de Fábrica (**P1**,..., **P9**)



P1: Manhã, Tarde e Fim de Semana

P2: Manhã, Meio.dia, Tarde e Fim de Semana

P3: Semana y Fim de Semana

P4: Tarde e Fim de Semana

P5: Manhã e Tarde (Qaurto do Banho)

P6: Manhã, Tarde e Fim de Semana

P7: 7H - 19H (Escritório)

P8: 8H - 19H y Sabado (Loja)

P9: Fim de Semana (Residência Secundária)

Lembre-se:

= Temperatura Comfort, espaços com barras, Tª que você deseja alcançar.

= Temperatura Reduzida espaços sem barras, Tª você não quer ser reduzida.

Dentro do modo Programa “**P**”, e depois do programa “**P9**”, poderá encontrar quatro programas (**U1**,...,**U4**) que podem ser completamente personalizados por si dependendo das suas necessidades.

Programas “**USUÁRIO**” do **U1** a **U4**:

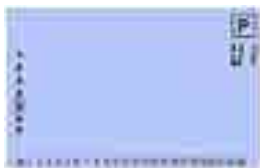

Possibilidade de modificação do programa por parte do usuário.

Para modificar um programa usuário, pressione a tecla (**OK**).

Descrição dos pictogramas utilizados para editar um programa usuário:



Temperatura Comfort aplica-se à meia hora selecionada.

= Temperatura Comfort, espaços com barras, Tª que você deseja alcançar.



Temperatura Reduzida aplica-se à meia hora selecionada.

= Temperatura Reduzida espaços sem barras, Tª você não quer ser reduzida.

Descrição da edição de um programa usuário:

- A programação faz-se em intervalos de 30 minutos

= 30 minutos = 1 hora

- A edição de um programa começa sempre pelo primeiro dia da semana (01 = segunda-feira).

- A tecla (-) ativa uma temperatura reduzida ☾ na posição do cursor.
- A tecla (+) ativa uma temperatura de confort ☀ na posição do cursor.
- A tecla (▶) permite deslocar o cursor que está a piscar para adireita.
- A tecla (OK) permite validar a edição dodia.

Nota.- Após a validação do sétimo dia, o sistema volta automaticamente ao modo "AUTO" (ver secção 3.3).

Exemplo de ecrã de edição de um programa usuário:



3.7 Modo de Control de Consumo **POU**



Depois do modo Programa "P", e pressionando (▶), encontraremos o modo de Controlo de Consumo "POU", que lhe permite controlar o consumo de seu radiador.

IMPORTANTE: O controlo de consumo serve apenas para consulta. O termostato efetua um cálculo de consumo constante. No final da consulta, se não se tiver realizado nenhuma ação, o ecrã do termostato regressa automaticamente ao modo AUTO.

Deve consultar previamente o "MENU DE PARÂMETROS DE INSTALAÇÃO", secção "08" para seleccionar a potência da sua aparelho.



- Pressionando (OK) e depois pressionando (+) selecionaremos a duração da medição: "1h" (uma hora), "1d" (un dia), "7d" (uma semana), "30" (30 dias consecutivos), este valor é a medida de consumo de seu radiador.

- Pode modificar o valor da duração pressionando as teclas (-) ou (+).
- Consumo: está indicado em **kw/h**. A duração de uma hora e de um dia, é indicada em centésimas.

4. Funções Especiais

4.1 Bloqueio do Teclado

Utilize esta função para evitar qualquer alteração nos ajustes do termostato (quarto das crianças, local público...).

- Para bloquear o teclado do seu termostato, ilumine o ecrã LCD (pressione brevemente as teclas **(OK)**, **(▶)**, **(-)** ou **(+)**, posteriormente pressione simultaneamente as teclas **(OK)** e **(▶)** (pressione brevemente).

- A seguir vai aparecer o símbolo de bloqueio “”.

- Repita o mesmo procedimento para desbloquear o teclado.

 **A função de bloqueio de teclado está disponível em todos os modos. O modo "Paragem" vai continuar disponível incluindo em modo fecho automático.**

4.2 Função de Abertura de Janela

Esta função permite detetar automaticamente uma abertura de janela enquanto o radiador estiver em funcionamento.



- Enquanto esta função estiver ativada (ver **"MENU DE PARÂMETROS DE INSTALAÇÃO"**, parâmetro **07**), o ícone  vai aparecer na parte superior esquerda do ecrã.

- Se o sistema detetar uma queda de aproximadamente 3°C, o aquecimento vai para durante cerca de uma hora. O ícone  vai piscar, assim como a temperatura medida pelo sistema.

- Pressione qualquer tecla para parar esta função. O radiador voltará a estar operacional e a deteção de janela reiniciada.

5. Menu Parâmetros de Instalação

O seu termostato conta com um menu de parâmetros. Para aceder a este menu, mantenha pressionada a tecla **(OK)** durante 5 segundos. O primeiro ecrã do menu vai ter o seguinte aspeto:



Agora poderá selecionar o parâmetro que deseja ajustar com a tecla **(▶)**. Quando estiver no parâmetro desejado, modifique o valor com a ajuda de **(-)** ou **(+)**. Pressione novamente a tecla **(OK)** ou **(▶)** para validar este ajuste.

Saia do menu de parâmetros selecionando o parâmetro **"End"** pressionando na tecla **(OK)**.

Nº	<u>Valores pré-estabelecidos e outras possibilidades</u>
01	<p>°C °F: Tipos de Graus no Ecrã</p> <p>°C : Graus Celsius</p> <p>°F: Graus Fahrenheit</p>
02	<p>-- : -- Seleção da hora</p> <p>24H (24:00)</p> <p>12H (12:00 AM (Antes do Meio-dia) / PM (Depois do Meio-dia))</p>
03	<p>DST : Mudança automática da hora verão↔inverno</p> <p>YES : A hora vai mudar automaticamente.</p> <p>NO: A hora deve ser modificada manualmente.</p> <p>* Considere este ponto para estabelecer a data corretamente.</p>
04	<p>-- : -- : Calibragem da Sonda Interna</p> <p>A calibragem deve ser realizada após uma jornada de funcionamento na própria ordem.</p> <p>Coloque um termómetro no centro do espaço ou quarto a uma altura de aproximadamente 1,5M do solo, quando tiver decorrido uma hora, anote a temperatura.</p> <p>Quando entrarmos no menu de calibragem, o valor medido pelo termostato estará fixado.</p> <p>Introduza agora o valor medido pelo seu termómetro com ajuda das teclas (-) ou (+), valide a sua medição com (OK) para salvar o valor.</p> <p>Pressione novamente a tecla (OK) para visualizar o offset acrescentado ao valor da temperatura.</p> <p>* Nota importante:</p> <p>Só deve estar em funcionamento durante toda a fase de calibragem o elemento aquecedor administrado pelo termostato.</p>
05	<p>AF : Temperatura Mínima:</p> <p>Este menu permite ajustar a ordem de temperatura mínima no modo "temperatura mínima".</p> <p><u>O valor por defeito deste parâmetro é de 5.0°C.</u></p> <p>Utilize as teclas (-) ou (+) para alterar o valor e validar o seu ajuste com (OK).</p>

Nº	<u>Valores preestablecidos y otras posibilidades</u>
06	<p>ITCS : Sistema inteligente de controlo de temperatura</p> <p>Este sistema ativa o aparelho com no máximo duas horas de antecedência para garantir a temperatura exigida na hora programada de acordo com o seu programa semanal.</p> <p>Este sistema de controlo automático funciona da maneira seguinte:</p> <p>Durante o seu primeiro funcionamento, o termostato mede o tempo que o seu aparelho precisa para alcançar a temperatura programada. O termostato repete a medida deste tempo em cada vez que o programa for modificado para compensar as alterações e a influência da temperatura exterior. Agora poderá programar o seu termostato sem alterar previamente a temperatura, na medida em que o seu termostato vai realizar esta tarefa por si.</p>
07	<p>JJLn : Detecção automática de abertura de janelas</p> <p>Esta função permite detetar a abertura de uma janela automaticamente (ver secção 4.2).</p> <p>NO (NÃO): Desativar a função.</p> <p>YES (SIM): Ativar a função.</p>
08	<p>POL : Ajuste da potência do radiador</p> <p>Neste menu, poderá seleccionar o valor da potência do radiador para ajustar o cálculo do consumo do aparelho (ver secção 3.7)</p> <p><u>Valor de fábrica:</u> Ver Potência atribuída ao seu aparelho na placa de características (Exemplo: 1.000W).</p>
09	<p>CLR : Ajuste de fábrica</p> <p>Permite reinicializar o seu termostato na configuração de fábrica (hora, programas...).</p> <p>Pressione durante 10 segundos a tecla (OK)</p> <p>* Atenção: Certifique-se de dispor de todos os elementos necessários para a ligação do seu termostato antes de utilizar esta função.</p>
10	<p>VERS : Versão de software</p>
11	<p>END : Saída do menu usuário</p> <p>Pressione a tecla (OK) para sair do menu e regressar ao ecrã principal.</p>

6. Problemas e Soluções

PROBLEMA	RADIADOR	CAUSA POSSÍVEL	SOLUÇÃO
O equipamento não acende	O visor do radiador não acende.	Verifique o fornecimento de energia.	Se o fornecimento elétrico estiver a funcionar corretamente, contacte um serviço técnico oficial
O visor do equipamento mostra o texto "Err"	O símbolo "f" e a mensagem "Err" começam a piscar.	Avaria na sonda de Temperatura Ambiente	Contacte o serviço técnico oficial
O radiador está frio.	Temperatura de conforto configurada superior à temperatura ambiente.	Possível avaria da resistência elétrica ou do programador eletrónico	Contacte o serviço técnico oficial
	Temperatura de conforto configurada inferior à temperatura ambiente.	Mal configurado.	Deve elevar a temperatura de conforto acima da temperatura ambiente
O radiador parece funcionar corretamente, mas não alcança a temperatura configurada	Funciona corretamente	A potência do radiador não é suficiente comparativamente às dimensões do espaço.	Substituir o radiador por um de potência superior ou adicionar outro radiador ao espaço, até alcançar a potência instalada de 100-120 W/m ²
	Funciona corretamente	O radiador pode estar a receber uma corrente de ar e altera a medição da sonda.	Mude a posição do radiador
O radiador está quente no horário configurado em modo económico	Funciona corretamente	A temperatura configurada em modo económico é muito elevada. O radiador mede constantemente a temperatura ambiente, detetando se é inferior à configurada.	Se a temperatura ambiente for inferior à temperatura configurada, começa a aquecer. Deve baixar a temperatura configurada para modo económico.
A temperatura medida pelo radiador não corresponde à temperatura ambiente	Funciona corretamente	Má calibração da sonda	Calibre a medição da sonda de acordo com as indicações da Secção 5ª: Menu parâmetros de Instalação

SEGURANÇA TÉRMICA

Em caso de sobre aquecimento, um dispositivo de segurança corta automaticamente o funcionamento do aparelho e posterior ligação após arrefecimento.

MANUTENÇÃO

Este aparelho de aquecimento exige manutenção regular para garantir um bom funcionamento:

Desconecte sempre o aparelho da rede antes de qualquer operação de limpeza ou manutenção.

Deixe arrefecer antes de proceder à sua limpeza, limpe o aparelho com um pano suave e húmido para limpar a parte exterior do radiador e eliminar o pó e sujidade. Não utilizar detergente, dissolventes, produtos abrasivos ou qualquer outro produto químicos para limpar o aparelho.

NUNCA submerja o aparelho em água ou em qualquer outro líquido

Pode utilizar um aspirador ou uma escova flexível para limpar as grelhas do ar. Esta manutenção deve ser realizada regularmente para garantir o funcionamento adequado do aparelho. Certifique-se de que o radiador está seco antes de voltar a conectar.

PROGRAMAS INTEGRADOS (P1 a P9)

PROGRAMAS PREDEFINIDOS (P1 a P9)

P1: Mañana, Tarde y Fin de Semana
 P1: Matin, Soir & Week-end
 P1: Morning, Afternoon & Weekend
 P1: Manhã, Tarde e Fim de Semana

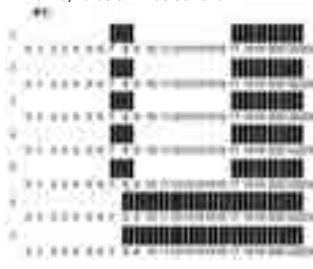

P2: Mañana, Mediodía, Tarde y Fin de Semana
 P2: Matin, Midi, Soir & Week-end
 P2: Morning, Noon, Evening & Weekend
 P2: Manhã, Meio.dia, Tarde e Fim de Semana



P3: Semana y Fin de Semana
 P3: Semaine & Week-end
 P3: Week & Weekend
 P3: Semana y Fim de Semana

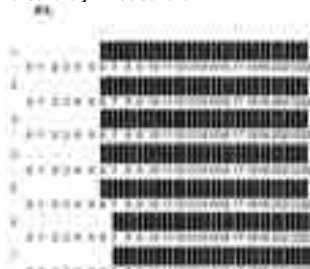

P4: Tarde y Fin de Semana
 P4: Soir & Week-end
 P4: Afternoon & Weekend
 P4: Tarde e Fim de Semana



P5: Mañana y Tarde (Cuarto de Baño)
 P5: Matin & Soir (Salle de Bain)
 P5: Morning & Afternoon (Bathroom)
 P5: Manhã e Tarde (Qaurto do Banho)



P6: Mañana, Tarde y Fin de Semana
 P6: Matin, Après Midi & Week-end
 P6: Morning, Afternoon & Weekend
 P6: Manhã, Tarde e Fim de Semana



P7: 7H - 19H (Oficina)
 P7: 7H - 19 H (Bureau)
 P7: 7H - 19H (Office)
 P7: 7H - 19H (Escritório)



P8: 8H - 19H y Sabado (Tienda)
 P8: 8H - 19 H & Samedi (Magasin)
 P8: 8H - 19H & Saturday (Shop)
 P8: 8H - 19H y Sabado (Loja)



P9: Fin de Semana (Residencia Secundaria)
 P9: Week-end (Maison secondaire)
 P9: Weekend (Secondary House)
 P9: Fim de Semana (Residência Secundária)



* Las franjas indican las horas de confort.

* As franjas indicam as horas de conforto

Declaración UE de Conformidad
Declaração UE de Conformidade



Producto: <i>Produto:</i>	Emisor movil de Aluminio Aquecedor movil de Aluminio
Marca: <i>Marca Comercial:</i>	
Modelos :	ALEA 1000, ALEA 1500, ALEA 2000
Lote y Nº de Serie: Lot e Nº de Série	YYDDD-XXX ⁽¹⁾
(1) Explicación del código "Lote y Nº de Serie" / Explicação do código "Lot e Nº de Série": Lote / Lot = YYDDD; donde / onde: YY = año / ano (15,16,17...99) DDD = día correlativo / dia correlativo (001,...., 365). Nº de Serie / Nº de Série = XXX (001,...., 999).	

Nosotros / Nós:

HERMANOS JULIÁN M., S.L.

Oficina: Esposos Curie,44 / Fabrica: Gutenberg,91-93
Polígono Industrial "Los Villares" . 37184 Villares de la Reina . Salamanca . España
Tf.+34 923 222 277 +34 923 222 282 . Fax +34 923 223 397
<http://www.calorhjm.es>

Por la presente declaramos, que el siguiente aparato cumple con todos los requisitos esenciales para la salud y seguridad de las Directivas Europeas. / *Declaramos que o seguinte equipamento atende todos os requisitos essenciais de saúde e segurança das Directivas Europeias.*

2014/30/UE EMC DIRECTIVE 2014/35/UE LV DIRECTIVE
2011/65/UE RoHS DIRECTIVE 2009/125/EC (ErP Directive)

Y en aplicación de las siguientes normas / *Em aplicação das seguintes normas:*

2014/30/UE EMC DIRECTIVE	EN 55014-1:2006 +A1:2009 +A2:2011 EN 61000-3-2:2014 EN 61000-3-3:2013 EN 55014-2:1997 +AC: 1997 +A1:2001 +A2:2008 EN 61000-4-2:2009 EN 61000-4-3:2006 +A1:2008 +A2:2010 EN 61000-4-4:2012 EN 61000-4-5:2006 EN 61000-4-6:2013 EN 61000-4-11:2004
2014/35/UE LV DIRECTIVE	EN 60335-2-30:2009 + CORR:2010 +A11:2012 EN 60335-1:2012 +AC:2014 +A11:2014 EN 62233:2008 +CORR:2008
2011/65/UE RoHS DIRECTIVE	EN 62321-1:2013
2009/125/EC (ErP Directive)	UE 2015/1188

Modelos: **ALEA**

Partida / Elemento	Símbolo	Valor	Unidad/ Unidade	Partida / Elemento	Unidad/ Unidade
POTENCIA CALORÍFICA / POTÊNCIA CALORÍFICA 2000				Tipo de control de potencia calorífica / de temperatura interior (seleccione uno) / Tipo de potência calorífica/comando da temperatura interior (selecionar uma opção)	
Potencia calorífica nominal / Potência calorífica nominal	P_{nom}	2	KW	Potencia calorífica de un solo nivel, sin control de temperatura interior / Potência calorífica numa fase única, sem comando da temperatura interior	NO / NÃO
Potencia calorífica máxima continuada / Potência calorífica contínua máxima	$P_{max,c}$	2	KW	Dos a mas niveles manuales, sin control de temperatura interior / Em duas ou mais fases manuales, sem comando da temperatura interior	NO / NÃO
Consumo auxiliar de electricidad / Consumo de eletricidade auxiliar				Con control de temperatura interior mediante termostato mecánico / Com comando da temperatura interior por termóstato mecánico	SI / SIM
A potencia calorífica nominal / À potência calorífica nominal	e_{lmax}	2	KW	Con control electrónico de temperatura interior / Con control electrónico de temperatura interior	NO / NÃO

En modo de espera / Em estado de vigília	e_{SB}	0.0005	KW	Control de temperatura interior y temporizador diario / Com comando eletrónico da temperatura interior e temporizador diário	NO / NÃO
POTENCIA CALORÍFICA / POTÊNCIA CALORÍFICA				Control electrónico de temperatura interior y temporizador semanal / Com comando eletrónico da temperatura interior e temporizador semanal	NO / NÃO
1500					
Potencia calorífica nominal / Potência calorífica nominal	P_{nom}	1,5	kW	Otras opciones de control (puede seleccionarse varias) / Outras opções de comando (seleção múltipla possível)	
Potencia calorífica máxima continuada / Potência calorífica contínua máxima	$P_{max,c}$	1,5	KW	Control de temperatura interior con detección de presencia / Comando da temperatura interior, com deteção de presença	NO / NÃO
Consumo auxiliar de electricidad / Consumo de eletricidade auxiliar				Control de temperatura interior con detección de ventanas abiertas / Comando da temperatura interior, com deteção de janelas abertas	NO / NÃO

A potencia calorífica nominal / À potência calorífica nominal	$e_{l_{max}}$	1,5	KW	Con opción de control a distancia / Com opção de comando à distância	NO / NÃO
En modo de espera / Em estado de vigília	$e_{l_{SB}}$	0.0005	KW	Con control de puesta en marcha adaptable / Com comando de arranque adaptativo	NO / NÃO
POTENCIA CALORÍFICA / POTÊNCIA CALORÍFICA 1000				Con limitación de tiempo de funcionamiento / Com limitação do tempo de funcionamento.	NO / NÃO
Potencia calorífica nominal / Potência calorífica nominal	P_{nom}	1	KW	Con sensor de lámpara negra / Com sensor de corpo negro	NO / NÃO
Potencia calorífica máxima continuada / Potência calorífica contínua máxima	$P_{max,c}$	1	KW		
Consumo auxiliar de electricidad / Consumo de eletricidade auxiliar					

A potencia calorífica nominal / À potência calorífica nominal	$e_{l_{max}}$	1	KW		
En modo de espera / Em estado de vigília	$e_{l_{SB}}$	0.0005	KW		
Información de contacto	<p align="center">HERMANOS JULIAN M., S.L.</p> <p align="center">✉ Gutenberg,91-93 Polígono Industrial “Los Villares” ES-37184 Villares de la Reina . Salamanca . Spain</p> <p align="center">☎ +34 923 222 277 - +34 923 222 282 📠</p> <p align="center">Fax: +34 923 223 397</p> <p align="center">Web: www.calorhjm.es</p> <p align="center">ESB-37295664</p>				

La eficiencia energética estacional de calefacción de este aparato de calefacción local es / A eficiência energética de aquecimento sazonal deste dispositivo de aquecimento local é::

$$\eta_s = \eta_{s,on} - 10\% + F(1) + F(2) + F(3) - F(4) - F(5)$$

$$\eta = 40 - 10\% + 0 + 6 + 0 - 0 - 0 = \mathbf{36\%}$$

RECICLAJE (Eliminación del producto al finalizar su vida útil)



En base a la Directiva Europea **2012/19/UE**, sobre residuos de aparatos eléctricos y electrónicos (RAEE), los electrodomésticos viejos, no pueden ser arrojados a los contenedores municipales habituales; tienen que ser recogidos selectivamente para optimizar la recuperación y reciclado de los componentes y materiales que lo constituyen, y reducir el impacto en la salud humana y el medioambiente.

El símbolo del cubo de basura tachado se marca sobre todos los productos Eléctricos y Electrónicos, para recordar al consumidor, la obligación de separarlos para recogida selectiva.

El consumidor debe contactar con la autoridad local o con el vendedor para informarse en relación a la correcta eliminación de su electrodoméstico viejo.

RECICLAGEM (Eliminação do produto ao finalizar a sua vida útil)



Com base na Diretiva Europeia **2012/19/UE**, sobre resíduos de aparelhos elétricos e eletrônicos (REEE), os eletrodomésticos velhos, não podem ser atirados para os contentores municipais habituais; devendo ser recolhidos seletivamente para otimizar a recuperação e reciclagem dos componentes e materiais que o constituem e assim reduzir o impacto para a saúde humana e meioambiente.

O símbolo do caixote de lixo com a cruz aparece em todos os produtos Elétricos e Eletrônicos, para lembrar o consumidor da sua obrigação de separá-los para recolha seletiva.

O consumidor deve entrar em contacto com as autoridades locais ou com o vendedor para informar-se relativamente à correta eliminação do seu eletrodoméstico velho.

Fabricado por / Fabricado por



HERMANOS JULIAN M., S.L.

✉ Factory: Gutenberg,91-93

Polígono Industrial "Los Villares"

ES-37184 Villares de la Reina . Salamanca . Spain

☎ +34 923 222 277 - +34 923 222 282

☎ Fax: +34 923 223 397

Web: www.hjm.es

ESB-37295664